

MEGASAT



Royal Line IV Smart (19 / 22 / 24)

Bedienungsanleitung

Inhaltsverzeichnis

1. Sicherheitshinweise.....	03
2. Lieferumfang.....	03
3. Standfußmontage.....	04
4. Bezeichnungen	
4.1 Front- und Seitenansicht.....	06
4.2 Anschlüsse.....	07
4.3 Fernbedienung.....	08
5. Erstinbetriebnahme.....	09
6. Hauptmenü.....	12
6.1 Bildeinstellungen.....	13
6.2 Toneinstellung.....	14
6.3 Programm.....	15
6.4 Einstellungen.....	19
6.5 Zeit.....	20
7. EPG (Elektronischer Programmführer).....	21
8. CI+ Schacht zur Pay-TV Erweiterung.....	22
9. Smart-TV-Funktion	
9.1 Einstellungen.....	23
9.2 Netzwerk & Internet.....	23
9.3 Bluetooth Fernbedienungen & Zubehör.....	24
9.4 Geräteeinstellungen.....	25
9.5 Media.....	27
10. Bedienung der Smart-TV-Oberfläche.....	28
11. Aufnahme-Funktion (optional).....	30
12. Fehlerbehebung.....	33
13. Technische Daten.....	34

1. Sicherheitshinweise

Bitte lesen Sie die Bedienungsanleitung sorgfältig vor Inbetriebnahme des Gerätes. Bei falscher oder unsachgemäßer Handhabung erlischt der Gewährleistungsanspruch.

Netzanschluss

Vor der Inbetriebnahme überprüfen Sie bitte die richtige Betriebsspannung Ihres Stromanschlusses. Die Betriebsspannung des Gerätes entnehmen Sie bitte den technischen Daten in dieser Bedienungsanleitung.

Überlastung

Überlasten Sie nicht die Wandsteckdose, das Verlängerungskabel oder den Adapter. Verwenden Sie kein beschädigtes Netzkabel oder fassen es mit einer nassen Hand an, da dies zu elektrischen Schlägen führen kann.

Flüssigkeit

Das Gerät darf keinem Tropf-, Spritzwasser oder sonstigen Flüssigkeiten ausgesetzt werden.

Belüftung

Halten Sie die Lüftungsschlitze an der Oberseite des Gerätes frei, um eine ausreichende Luftzirkulation im Gerät zu ermöglichen. Setzen Sie das Gerät keiner direkten Sonneneinstrahlung oder anderen Wärmequellen, wie z.B. einer Heizung aus.

Erstickungsgefahr

Lassen Sie Kinder nicht mit Folien oder anderen Verpackungsteilen spielen, es besteht Erstickungsgefahr.

Reinigung

Stecken Sie das Gerät aus der Steckdose, bevor Sie es reinigen. Reinigen Sie das Gerät mit einem weichen Tuch.

Öffnen des Gerätes

Entfernen Sie nicht das Gehäuse, um das Risiko eines Stromschlags zu vermeiden. Kontaktieren Sie qualifiziertes und lizenziertes Service-Personal, um das Gerät zu reparieren, oder kontaktieren Sie Ihren Händler.

2. Lieferumfang

Bitte überprüfen Sie, ob die folgenden Teile in der Verpackung enthalten sind. Sollten Teile fehlen oder beschädigt sein, wenden Sie sich bitte an Ihren Händler.

1. Fernseher
2. Fernbedienung
3. Batterien
4. 12 Volt KFZ-Anschlusskabel
5. 230 / 12 Volt Netzteil
6. Mini-AV-Kabel
7. Bedienungsanleitung

3. Standfußmontage (optional)

So montieren Sie den Standfuß

Legen Sie den Fernseher auf eine flache, weiche Unterlage (z. B. Decke, Schaumstoff, ...) um Schäden am Fernseher, bzw. Display zu vermeiden.

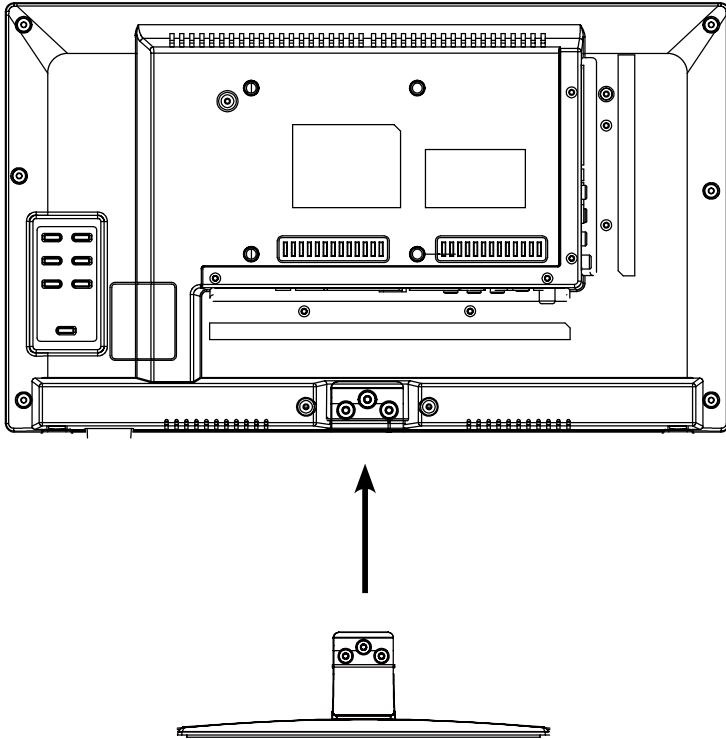

Stecken Sie den Standfuß wie abgebildet an den Fernseher.

3. Standfußmontage (optional)

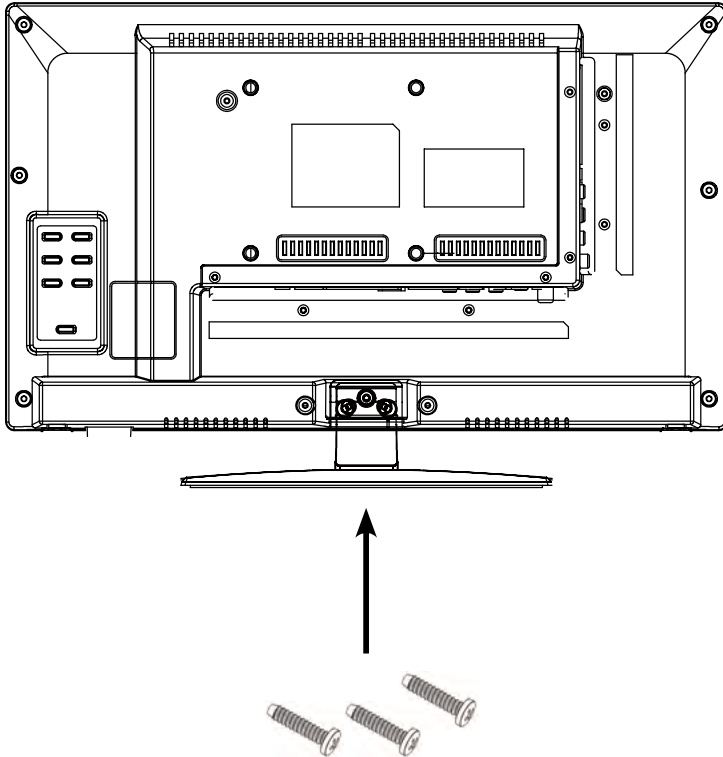

Benutzen Sie einen geeigneten Schraubendreher und befestigen Sie die Standfüße mit den beiliegenden Schrauben. Achten Sie darauf, dass die Schrauben richtig angezogen sind.

4. Bezeichnungen

4.1 Front- und Seitenansicht

Frontansicht

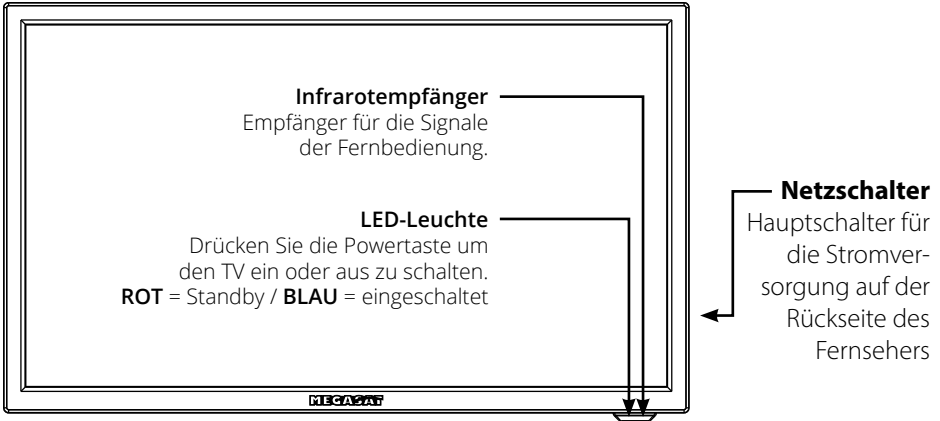

Seitenansicht

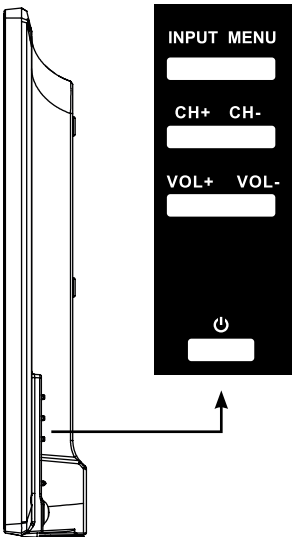

INPUT	Drücken Sie die Taste um die Signalquelle zu wählen (z. B. DTV, HDMI, ...)
MENU	Drücken Sie die Taste um in das Menü zu gelangen.
CH +/-	Schaltet die Programme hoch / runter.
VOL +/-	Regelt die Lautstärke lauter / leiser.
Power	Schaltet den Fernseher ein, bzw. aus (Standby).

Hinweis:

Drücken Sie die Taste INPUT mehrfach, um die gewünschte Signalquelle zu wählen. Nach einer kurzen Wartezeit schaltet der TV auf die gewünschte Signalquelle um.

4. Bezeichnungen

4.2 Anschlüsse

Ansicht Unterseite

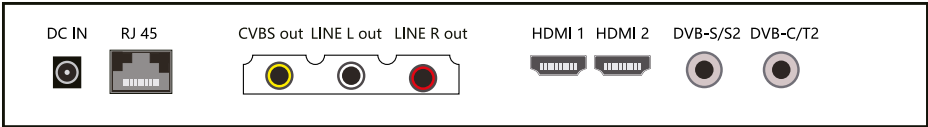

- DC IN** Anschluss für 230 Volt Stromversorgung (DC 10~30 Volt).
- RJ45** Verbindung mit einem Netzwerk via LAN-Kabel.
- CVBS out** Video-Eingang mit Klinkenstecker.
- Line L / R out** Audio-Eingang mit Klinkenstecker (rechts/links).
- HDMI 1** HDMI-Eingang für den Anschluss eines Receiver, DVD-Player, etc.
- HDMI 2** HDMI-Eingang für den Anschluss eines Receiver, DVD-Player, etc.
- DVB-S/S2** Antennen-Eingang für DVB-S2 (Satellit) (max. 500 mA).
- DVB-C/T2** Antennen-Eingang für Kabelfernsehen oder DVB-T2-Antenne.

Seitenansicht

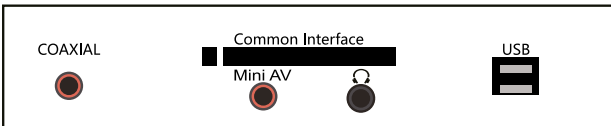

- COAXIAL** Digitaler Audio-Ausgang (koaxial).
- Common Interface** Steckplatz für CI / CI+ Module.
- Mini AV** AV-Eingang (FBAS/Audio) über Adapterkabel.
- Kopfhörer** Ausgang für Kopfhörer mit 3,5 mm Klinken-Anschluss.
- USB 1 / USB 2** USB-Anschluss zur Medienwiedergabe oder zur Aufnahme bzw. Timeshiftfunktion (nur mit optionaler Software).

4. Bezeichnungen

4.3 Fernbedienung



POWER	Fernseher ein-/ausschalten (Standby)
SOURCE	Signalquelle auswählen
TV / RADIO	Zwischen TV- und Radiosendern wechseln
MUTE	Ton stummschalten
PICTURE	Zu Bildvoreinstellungen wechseln
FAV	Favoritenliste anzeigen
SLEEP	Automatischer Ausschalttimer einstellen
SOUND	Zu Tonvoreinstellungen wechseln
ZIFFERNTASTEN	Zur Eingabe von z. B. Programmnummern
-/-	Wechselt zwischen ein- und zweistellig bei der Zifferneingabe
RECALL	Zurück zum letzten Programmplatz
EPG	Elektronischer Programmführer
MENU	Öffnet das Hauptmenü
PFEILTASTEN	Zur Navigation im Hauptmenü und DVD Menü, zum Programmwechsel und zur Lautstärkeregelung
OK (CH.List)	Um eine Auswahl zu bestätigen / Programmliste
INFO	Informationen anzeigen
EXIT	Das jeweilige Menü verlassen
VOL +/-	Lautstärke erhöhen / verringern
CH +/-	Programme wechseln
SMART	Wechselt in das Smart-Menü
MOUSE	Schaltet die Maus-Funktion ein / aus (Maus-Zeiger steuerbar über die Pfeiltasten)
TV/TXT	Videotext aufrufen und beenden
EJECT	Wirft die DVD aus (nur im DVD Modus möglich)
REC	Startet eine Aufnahme (optional)
REC.LIST	Zeigt die Aufnahmeliste (optional)
SUBTITLE / D.PRO	Untertitel ein-/ausblenden (wenn verfügbar) D.PRO bearbeitet die Wiedergabeliste im DVD Modus
CANCEL / D.REP	Umschalten zwischen Videotext / Fernsehprogramm D.REP Wiederholungsmodus im DVD Modus einstellen
REVAL / D.GOTO	Zeigt versteckte Informationen im Videotext D.GOTO Spielt ihre Lieblingstitel / -Kapitel
NICAM/A2 / D.SLOW	Zu Nicam/A2 wechseln D.SLOW spielt DVDs in Zeitlupe ab
D.SET:	DVD System Einstellungen
D.MENU:	DVD Menü aufrufen
D.SUB:	DVD-Untertitel aufrufen
D.LAN:	Sprachen/Tonspuren im DVD Modus wechseln
SIZE / D.ZOOM	Vergrößern Sie die Ober- und Unterseite im Videotext D.ZOOM wählt einen Bildausschnitt im DVD Modus
SUBPAGE / D.TITLE	Unterseiten im Videotext aufrufen / beenden D.TITLE zeigt den DVD Titel im DVD Menü
⏸	Start / Pause
■	Stopp
⏮ / ⏭	Vorwärts spulen / Rückwärts spulen
⏪ / ⏩	Vorheriges Kapitel / Nächstes Kapitel
INDEX	Ruft die INDEX Seite im DVD Menü auf
HOLD	Hält den Unterseitenwechsel im Videotext an

5. Erstinstallation

1. Verbinden den Fernseher mit der Stromversorgung und schalten Sie den Netzschalter an der Rückseite des Gehäuses ein. Der Fernseher befindet sich nun im Standby Modus (LED leuchtet ROT).
2. Drücken Sie die Power Taste an der Fernbedienung (LED leuchtet BLAU).
3. Nachdem der Fernseher gestartet ist, erscheint das Erstinstallationsmenü. Sie können nun folgende Einstellungen vornehmen:

Hinweis:

Durch drücken der ◀ ▶ Tasten gelangen Sie zum nächsten bzw. vorherigen Schritt.

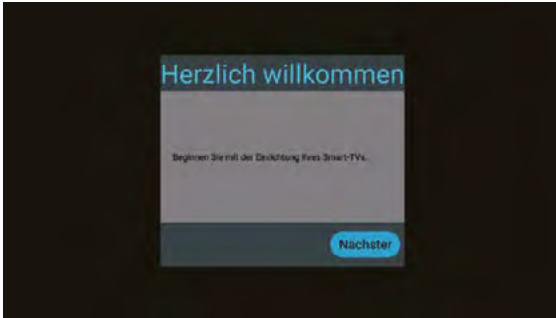

Wählen Sie Ihre Menüsprache und wechseln Sie anschließend zum nächsten Schritt.



Wählen Sie Ihr Land aus und wechseln Sie anschließend zum nächsten Schritt.

5. Erstinstallation

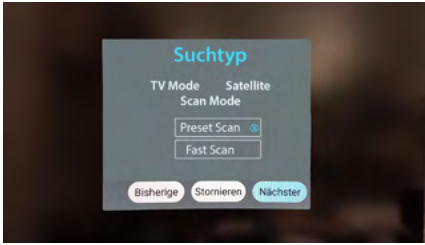

Wählen Sie einen TV Mode aus. Als Standard wird der Preset Scan gewählt und die vorinstallierte Senderliste wird geladen.

Wechseln Sie zum Fast Scan Mode um diese Option.

Bestätigen Sie die Auswahl und gehen zum nächsten Schritt.

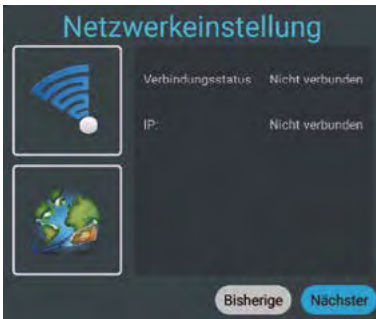

Wenn Sie den Fernseher per WLAN mit einem Router verbinden möchten, wählen Sie den Namen in der Liste aus und bestätigen mit OK. Geben Sie hier das Passwort des Internet-Routers ein. Drücken Sie anschließend auf Verbinden, um eine Verbindung herzustellen.

Alternativ kann der TV auch über ein LAN-Kabel (RJ45) betrieben werden. Verbinden Sie das Kabel mit Ihrem Internet-Router um eine Verbindung mit dem Internet herzustellen. **Hinweis:** Über das Menü Einstellungen/Netzwerk & Internet, können Sie die Einstellung jederzeit ändern.



Wählen Sie „Fertig“ um die Erstinstallation abzuschließen. Wählen Sie zurück um eine andere Option zu wählen.



Die vorinstallierte Senderliste (nur im Satelliten DVB-S Modus) wird nun geladen und die Installation abgeschlossen.

5. Erstinstallation

5.1 Eingangsquelle wählen

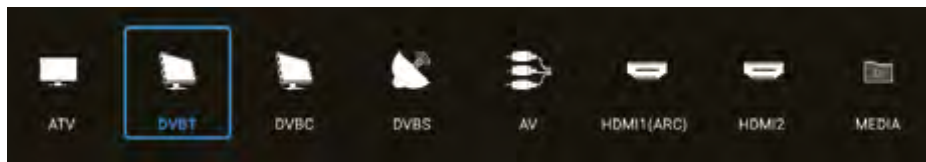

Um zwischen den jeweiligen Empfangsquellen zu wechseln, drücken Sie die INPUT Taste auf der Fernbedienung. Wählen Sie die gewünschte Eingangsquelle und bestätigen Sie mit der OK-Taste auf der Fernbedienung.

- ATV (Empfang analoger TV-Sender)
- DVB-T (Empfang über terrestrischer Antenne)
- DVB-C (Empfang über Kabelfernsehen)
- DVB-S (Empfang über Satellit)
- AV (Empfang über externe AV-Geräte, z. B. DVD-Player, Spielekonsole)
- HDMI 1 (Empfang über externe Geräte, z. B. DVD-Player, Spielekonsole)
- HDMI 2 (Empfang über externe Geräte, z. B. DVD-Player, Spielekonsole)
- Media (Öffnet den Mediaplayer, wenn ein USB-Medium eingesteckt ist)

Hinweis:

Der Fernseher ist standardmäßig für den Empfang von Satelliten-Fernsehen vorgesehen. Eine Astra-Senderliste ist bereits programmiert. Möchten Sie Kabelfernsehen nutzen oder Programme über eine DVB-T-Antenne empfangen, müssen Sie nach der Auswahl der Empfangsart das Menü öffnen und über die Option „Programm“ einen Suchlauf starten. (siehe 6.3)

6. Hauptmenü

Um in das Hauptmenü des Fernsehers zu gelangen, drücken Sie die MENÜ-Taste auf der Fernbedienung. Im Hauptmenü können Sie grundlegende Einstellungen wie z. B. Bild-, Ton- oder Kanaleinstellungen vornehmen. Nutzen Sie die ▲▼-Tasten um die gewünschte Einstellung zu wählen. Bestätigen Sie die Auswahl mit OK, um in das Menü zu gelangen. Haben Sie Einstellungen im jeweiligen Menü vorgenommen, verlassen Sie Schritt für Schritt das Menü mit der Taste EXIT.

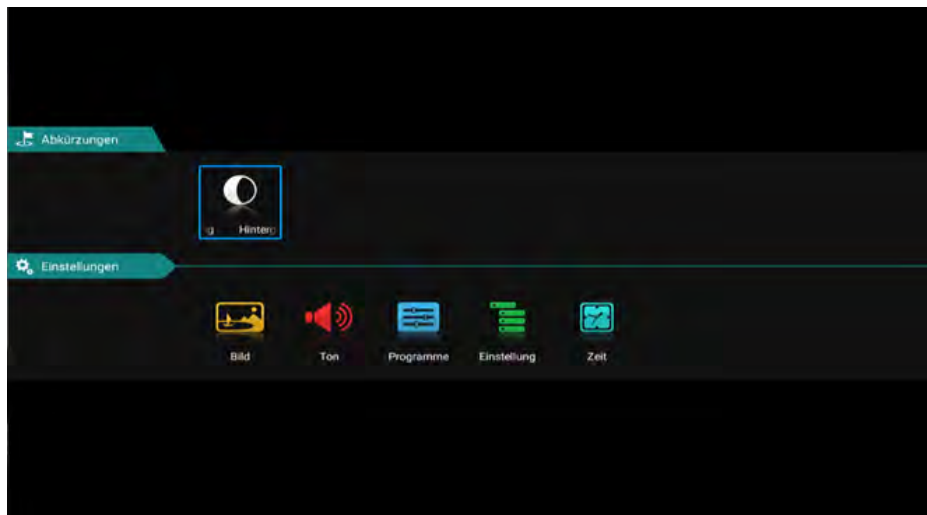

Hintergrundbeleuchtung

Wählen Sie durch drücken der OK Taste die Hintergrundbeleuchtung aus.

Mit den ◀▶ Tasten können Sie die Beleuchtung regeln.

Bitte beachten Sie, dass durch eine höhere Hintergrundbeleuchtung, auch der Energiebedarf des Gerätes sich ändert.

6. Hauptmenü

6.1 Bildeinstellung

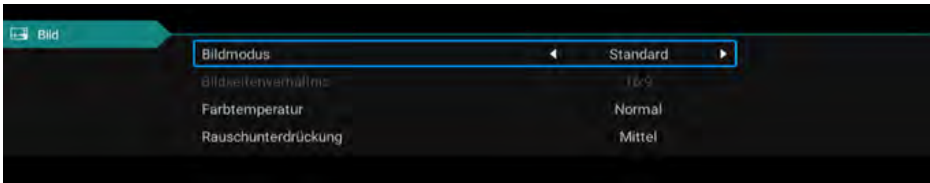

Bildmodus

Wählen Sie den gewünschten Bildmodus:

- Standard (Standard-Einstellung)
- Film (für mehr Kontraste)
- Lebhaft (für weniger Kontraste)
- Benutzer (Helligkeit, Kontrast, Farbe und Schärfe können nach Bedarf eingestellt werden)

Seitenverhältnis

Wählen Sie das gewünschte Seitenverhältnis des TVs bzw. der TV-Sendung aus:

- Auto (automatische Anpassung des Seitenverhältnisses)
- 16:9 (Anpassung des TV-Bilds in das 16:9 Format)
- 4:3 (Anpassung des TV-Bilds in das 4:3:9 Format)
- Zoom1 (Erste Methode um das TV-Bild zu vergrößern)
- Zoom2 (Zweite Methode um das TV-Bild zu vergrößern)

Farbtemperatur

Wählen Sie die gewünschte Farbtemperatur. Das Gesamtbild des TV-Bilds wird entsprechend angepasst.

- Warm (wärmere Farben)
- Normal (normale Farben)
- Kalt (kalte Farben)

Rauschminderung

Wählen Sie die gewünschte Rauschminderung aus. Diese Funktion glättet das Bild und vermindert Artefakte und Körnung.

- Aus (schaltet die Funktion aus)
- Niedrig (niedrige Rauschreduzierung)
- Mitte (mittlere Rauschreduzierung)
- Hoch (hohe Rauschreduzierung)
- Auto (automatische Rauschreduzierung)

6. Hauptmenü

6.2 Toneinstellung

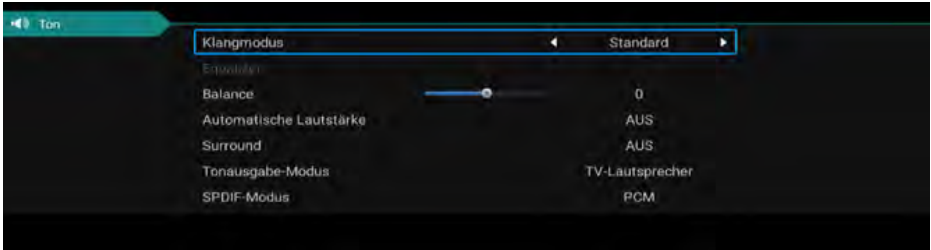

Klangmodus

- Standard (Standard-Sound-Einstellung)
- Sport (Sound wird auf Sportakustik konzentriert)
- Film (Sound wird auf Stimmen konzentriert)
- Musik (Sound wird auf Musik konzentriert)
- Benutzer (Toneinstellungen können unter Punkt „Ausgleich“ nach Bedarf eingestellt werden)

Balance

Wählen Sie die gewünschte Balance zwischen dem linken (-) und den rechten (+) Lautsprecher aus. Standardmäßig sollte sich der Wert bei „0“ befinden.

Automatische Lautstärke

„Automatische Lautstärke“ gewährleistet eine einheitliche Lautstärke, wenn Sie von einem TV-Programm auf ein anderes umschalten. Wählen Sie „EIN“ oder „AUS“.

Surround

Aktivieren Sie diesen Punkt, wenn Sie eine Surround-Anlage angeschlossen haben.

Tonausgabe-Modus

Wählen Sie, ob Sie den digitalen Audio-Ausgang für z. B. einer Surround-Anlagen nutzen:

- Auto (erkennt automatisch den Anschluss einer externen Surround-Anlage)
- PCM (sendet ein kodiertes Audio-Signal an die externe Surround-Anlage)
- aus (deaktiviert die digitale Audio-Ausgabe. Der Ton wird über die TV-Lautsprecher wiedergegeben)

SPDIF-Modus

Dies wird verwendet, um den digitalen Audioausgabemodus zu konvertieren. Es gibt Auto, PCM, RAW, OFF.

6. Hauptmenü

6.3 Programm



Land

Wählen Sie das gewünschte Land in dem Sie sich befinden. Diese Auswahl wirkt sich ggf. auch auf die Sendersuche aus.

Scan-Modus

Wählen Sie das gewünschten Modus mit dem Sie die Suche starten möchten

- Standard (Standard Einstellung wird für die Suche verwendet)
- Netzwerk (Sucht alle TP mit Unterfrequenzen ab)
- Blindscan (Durchsucht den Satelliten nach TP und anschließende Sendersuche)
- Fast Scan (Sucht nach Sendern über Anbieter; wird durch Länderauswahl beeinflusst)
- Voreingestellter Scan (Lädt die Standard Senderliste ab Werk)

Satellit

Wählen Sie den gewünschten Satelliten aus.

Kanal Typ

Wählen Sie den gewünschten Programmtyp aus.

- Frei (nur frei empfangbare Sender)
- Alle (freie und verschlüsselte Sender)
- Verschlüsselt (nur verschlüsselte Sender)

Diensttyp

Wählen Sie, den Diensttyp für Ihre Suche.

- DTV (Digitale TV-Sender)
- Alle (Digitale TV und Radio Sender)
- Radio (nur digitale Radio Sender)

LCN-Option

Diese Abkürzung steht für Logic Channel Numbering und bewirkt, dass das Empfangsgerät anhand einer vom Sender übertragenen Kanalnummer die gefundenen Programme automatisch sortiert. Wird der Suchlauf mit LCN ausgeführt, bleiben die Kanalnummern immer bestehen, auch wenn Kanäle ausgetauscht oder gelöscht werden. Im Standard ist diese Option aus um eine fortlaufende Nummerierung der Sender zu erhalten.

Suche

Wählen Sie die Option Suche und bestätigen Sie die Auswahl mit OK. Die Sendersuche startet nun mit Ihren vorab ausgewählten Optionen.



6. Hauptmenü

DTV manuelle Suche.

Satellit

Wählen Sie den gewünschten Satelliten aus.

Transponder

Wählen Sie die Option Suche und bestätigen Sie die Auswahl mit OK. Wählen Sie nun den gewünschten TP mit den ▲▼ Tasten aus und bestätigen Sie mit OK.

Nun haben Sie die Möglichkeit den Transponder auf Sender zu durchsuchen. Wählen Sie die gewünschten Optionen (siehe autom. Suche)



Wählen Sie anschließend die Option Suche und bestätigen Sie die Auswahl mit OK. Die Sendersuche startet nun mit Ihren vorab ausgewählten Optionen.

Des Weiteren haben Sie die Möglichkeit Signalstärke und Signalqualität zu prüfen. Über die Farbauswahl ROT/GRÜN/GELB haben Sie die Möglichkeit den TP zu bearbeiten.

Transponder

Löschen (ROTE Taste) Löscht den ausgewählten Transponder. Bestätigen Sie den unwiderruflichen Löschvorgang mit OK.

Bearbeiten (GRÜNE Taste) Ändern Sie die Frequenz, die Symbolrate und die Polarität des ausgewählten Transponders. Bestätigen Sie anschließend mit OK.

Neu (GELBE Taste) Fügen Sie einen neuen Transponder hinzu. Geben Sie die Frequenz, die Symbolrate und die Polarität des neuen Transponders ein. Bestätigen Sie anschließend mit OK.

5V Antennenspannung

5V Antennenspannung benötigen Sie nur bei aktiven DVB-T Antennen.

6. Hauptmenü

Kanal bearbeiten

In diesem Menü können Sie die jeweiligen Programme bearbeiten bzw. ordnen. Es stehen Ihnen folgende Optionen zur Verfügung:

- Löschen (ROTE Taste)** Wählen Sie mit den Pfeiltasten ein Programm aus und drücken Sie die ROTE Taste um es zu löschen.
- Bewegen (GELBE Taste)** Wählen Sie mit den Pfeiltasten ein Programm aus und drücken Sie die GELBE Taste. Schieben Sie nun das gewählte Programm an die gewünschte Position und drücken Sie die gelbe Taste. Alternativ können Sie die Menü Taste drücken und geben anschließend die gewünschte Positionsnummer ein. Bestätigen Sie die Eingabe mit der gelben Taste.
- Verbergen (BLAUE Taste)** Wählen Sie mit den Pfeiltasten ein Programm aus und drücken Sie die BLAUE Taste. Dieses Programm wird markiert und bei einer Programmumschaltung übersprungen.
Hinweis: Über die Senderliste oder Eingabe der Programmnummer können Sie den Sender weiterhin aufrufen.
- Favoriten (FAV Taste)** Wählen Sie mit den Pfeiltasten ein Programm aus und drücken Sie die FAV Taste um es als Favorit zu markieren (zu erkennen an dem Herz-Symbol). Wenn Sie von nun an im normalen TV-Betrieb die FAV Taste auf der Fernbedienung drücken, werden nur die Programme angezeigt, die Sie als Favorit markiert haben.

Satellitenantenne einrichten

In diesem Menü können Sie die Satelliten bearbeiten, LNB Typ anpassen und DISEqC Einstellungen setzen. Es stehen Ihnen folgende Optionen zur Verfügung:

Satellit

- Löschen (ROTE Taste)** Löscht den ausgewählten Satelliten. Bestätigen Sie den unwiderruflichen Löschvorgang mit OK.
- Bearbeiten (GRÜNE Taste)** Ändern Sie den Namen, den Längen- und Breitengrad und das Band des ausgewählten Satelliten. Bestätigen Sie anschließend mit OK.
- Hinzufügen (GELBE Taste)** Fügen Sie einen neuen Satelliten hinzu. Geben Sie den Namen, den Längen- und Breitengrad und das Band des neuen Satelliten ein. Bestätigen Sie anschließend mit OK.
- Suchlauf (BLAUE Taste)** Starten Sie die Suche mit dem ausgewählten Satelliten. Wählen Sie den Suchmodus, den Sender- sowie den Service-Typ. Bestätigen Sie anschließend mit OK.

6. Hauptmenü

Antenneneinstellung

Drücken Sie die Pfeiltaste rechts um in die Konfiguration zu wechseln. Mit Exit können Sie wieder zurück wechseln.

LNB-Typ	Ändern Sie hier den LNB-Typ (Standard: 09750 / 10600)
LNB-Spannung	Ändern Sie hier die LNB-Spannungsversorgung (Standard: Ein)
22 KHz	Setzen Sie die 22 KHz Einstellung auf ein / aus (Standard: Auto)
Unicable-Einstellung	Wählen Sie „Ein“ wenn Sie den TV an einem Unicable (EN50494) betreiben möchten. Wählen Sie die gewünschte IF Channel mit der passenden Frequenz. Passt diese nicht mit Ihrem System überein, müssen Sie diese manuell ändern.
Toneburst	Wählen Sie zwischen Kein, Burst A, und Burst B
DiSEqC 1.0	Wählen Sie zwischen Kein, LNB 1 bis LNB 4
DiSEqC 1.1	Wählen Sie zwischen Kein, LNB 1 bis LNB 16
DiSEqC 1.2	Wählen Sie „Ein“ wenn Sie eine Motorsteuerung benötigen.

Hinweis:

In den Antenneneinstellungen müssen Sie in der Regel keine Änderungen vornehmen. Es wird empfohlen, dass nur erfahrene Benutzer die Einstellungen ändern.

Common Interface

In diesem Menü werden alle Informationen über das CI-Modul gezeigt, wenn ein geeignetes Modul eingesteckt wurde. (siehe Seite 22)

Signal-Information

In diesem Menü werden Informationen über den aktuell gewählten Satelliten, Transponder Signalstärke und Signalqualität angezeigt.

DVB-S Programme importieren (USB)

In diesen Menüpunkten, können Sie Ihre Senderliste von USB laden. Beachten Sie bitte, wenn die vorhandene List nicht gelöscht ist, wird diese ans Ender der Liste hinzugefügt.

DVB-S Programme-Export (USB)

In diesen Menüpunkten, können Sie Ihre Senderliste auf USB Kopieren.

DVB-S Programme-Reset

In diesen Menüpunkten, können Sie Ihre Senderliste löschen um eine neue von zu USB laden.

5V Antennenspeisung

Bei aktiven DVB-T2 Antennen ohne eigene Stromversorgung, können Sie hier die 5 Volt DC Spannung aktivieren um die Antenne mit der nötigen Speisespannung zu versorgen.

6. Hauptmenü

6.4 Einstellungen

Videotext-Sprache

Wählen Sie, welche Teletext-Sprache genutzt werden soll:

- West-Europa, Ost-Europa, Russisch, Arabisch, Faris

Audio-Spracheinstellung

Audio-Spracheinstellung Wählen Sie das bevorzugte Audiosformat
Audiosprache Wählen Sie die bevorzugte Audiosprache der TV Sender
Zweite Audiosprache Wählen Sie die zweite Audiosprache der TV Sender

Untertitel Sprache Einstellungen

Untertitel-Spracheinstellung Untertitel Ein/Aus
Untertitelsprache Wählen Sie die bevorzugte Audiosprache der TV Sender
Zweite Untertitelsprache Wählen Sie die zweite Audiosprache der TV Sender

System Sperre

Sie werden aufgefordert ein Passwort einzugeben. Das Standard-Passwort lautet: 0000
Geben Sie die PIN ein und bestätigen Sie mit OK.

Kindersicherung:

Je nach Sendung gibt es offizielle Altersbeschränkungen. Wählen Sie in diesem Menü, ab wie viel Jahren die Beschränkung aktiviert werden soll. Wählen Sie zwischen 4-18 Jahren oder „keine“.

Kanalsperre:

Drücken Sie die OK Taste um die Senderliste zu erhalten. Wählen Sie den gewünschten Sender aus und drücken Sie die blaue Taste. Der Sender ist nun mit einem PIN Code gesperrt.
Drücken Sie erneut die blaue Taste um den Sender wieder frei zu geben.

Passwort festlegen (PIN ändern):

Um die PIN zu ändern (Standard: 0000), müssen Sie zunächst die aktuelle PIN eingeben. Geben Sie nun die neue 4-stellige PIN ein. Bestätigen Sie erneut die neue PIN um den Vorgang abzuschließen.

Hotel

In den Hoteleinstellungen können Sie den Fernseher so konfigurieren, dass Unbefugte keinen Zugriff auf bestimmte Funktionen haben.

Tastensperre: Sperrt die Tasten am Gerät

Scansperre: Sperrt die Sendersuche

Eingabesperre: Sperrt beliebige Eingangsquellen (z.B.: DVB-T, HDMI...)

Standardquelle: Wählen Sie die Quelle, mit der der TV starten soll. (z.B.: DVB-S)

Startkanal: Wählen Sie den Kanal, mit der der TV starten soll.

Lautstärke: Wählen Sie die Lautstärke, mit der der TV starten soll.

Max Lautstärke: Wählen Sie die maximal einstellbare Lautstärke.

Datenbank import.: Importieren Sie eine voreingestellte Datenbank.

Datenbank export.: Exportieren Sie die aktuelle Datenbank.

Sprache: Wählen Sie die Menüsprache aus

Seitenverhältnis: Wählen Sie das Seitenverhältnis 16:9 oder 4:3

Wiederherstellen: Löscht alle Hotel Einstellungen.

6. Hauptmenü

CEC

„CEC“ steht für „Consumer Electronics Control“. Mit HDMI CEC können per HDMI verbundene Geräte mit nur einer Fernbedienung gesteuert.

Shop-Modus

Wählen Sie, ob Sie den Fernseher im Shop Modus nutzen möchten.
Im Shopmodus werden Einstellungen verändert, die den Energiebedarf beeinflussen können.

Geschäft

Da in Geschäften meist eine grellere bzw. hellere Lichtstimmung vorhanden ist, sollte der Fernseher in der Einstellung „Geschäft“ betrieben werden. Dies führt zu schärferen Bildern, satteren Farben, stärkeren Kontrasten, aber auch zu einem höheren Stromverbrauch.

Blauer Bildschirm

Zeigt beim Umschalten einen blauen Bildschirm

H.O.H Hörgeschädigt

Diese Option können Sie nur aktivieren, wenn die ausgestrahlte Sendung dies unterstützt.

Zurücksetzen

Wählen Sie diese Option, wenn Sie den Fernseher in die Werkseinstellung zurück setzen möchten.
Das Standard Passwort:0000
Achtung: alle Einstellungen werden gelöscht und die Erstinstallation wird gestartet.

6.5 Zeit

OSD Zeit

Die OSD-Zeit ermöglicht Ihnen die Einblendzeit des Menüs und der OSD Anzeige einzustellen.
Sie können zwischen: Immer, 5,10, 15, 30, 60, Sekunden wählen.

Schlaf-Timer

Wählen Sie Ihre gewünschte Ausschaltzeit.
Sie können zwischen: Aus, 10, 20, 30, 60, 90, 120, 180, 240 Minuten wählen.

Hinweis:

Die Sleep-Timer-Funktion kann auch direkt über die Fernbedienung erreicht werden. Drücken Sie hierzu die Taste SLEEP auf der Fernbedienung.

Automatischer Standby

Der automatische Standby regelt die Abschaltzeit des Fernsehers, wenn keine Tasten am Gerät oder Fernbedienung betätigt werden. Ab Werk ist diese Zeit auf 4 Stunden definiert.

7. EPG (Elektronischer Programmführer)

Im Elektronischen Programmführer können Sie eine 7-Tage Vorschau aller Sender sehen (soweit der jeweilige Sender dies zur Verfügung stellt). Nutzen Sie die Pfeiltasten auf der Fernbedienung, um zu navigieren. Mit OK bestätigen Sie die Auswahl.

Optional (mit PVR Software)

Mit der erweiterten PVR Software haben Sie die Möglichkeit Programmierungen über das EPG System durchzuführen

2023-03-09		Mittwoch	Donnerstag	Freitag	Samstag	Sonntag	Montag	Dienstag
1	rbb Brandenburg HD	00:00-01:30	Ungewollt schwanger in Deutschland - Der Paragraph u					
2	rbb Berlin HD	01:30-02:15	rbb Praxis					
3	MDR Sachsen HD	02:15-03:00	Raus aufs Land (1/2)					
4	MDR S-Anhalt HD	03:00-03:30	Das Comeback von Monstera und Co.					
5	MDR Thüringen HD	03:30-03:50	Berlin erwacht - Winter					
6	hr-fernsehen HD	03:50-04:20	schön + gut					
7	Genius family	04:20-05:00	STUDIO 3 - Live aus Babelsberg					
8	Schlager Deluxe	05:00-05:30	rbb24 Brandenburg aktuell					
9	HGTV	05:30-06:00	rbb24 Abendschau					

Aufnahme planen (red) | Täglich (green) | Timerliste (yellow) | Zeitplan Erinnern (blue)
Verschieben | Vorheriger Tag | Nächster Tag | OK

Hinweis:

Es kann vorkommen, dass die Programmzeitschrift keine oder nur teilweise Informationen bereitstellt. Es kann einige Minuten dauern bis die Daten aktualisiert werden.

Erklärung der Farbtasten

- Plant eine Aufnahme (nur mit zusätzlicher Software möglich)
- Öffnet die Timerliste (nur mit zusätzlicher Software möglich)
- Plant eine Eventerinnerung (nur mit zusätzlicher Software möglich)
- Ändert die EPG Ansicht auf „Täglich“

8. CI+ Schacht zur Pay-TV Erweiterung

Sie können mit dem Fernseher nicht nur frei empfangbare (Free-to-Air) Programme, sondern auch verschlüsselte Programme empfangen, sofern Sie im Besitz einer Smartcard und eines CI-Moduls des jeweiligen Programmanbieters sind.

1. Einsetzen der Smartcard in das CI-Modul:

Stecken Sie die Smartcard vorsichtig in das CI-Modul. Achten Sie darauf, dass der goldene Chip der Smartcard nach oben zeigt.

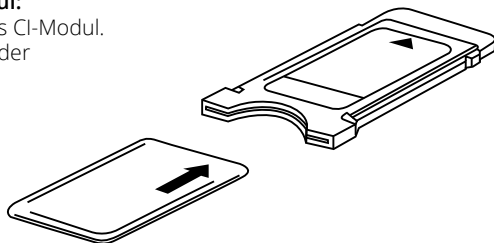

2. Einsetzen des CI-Moduls:

Das Modul muss nur 2-3 cm in den CI-Schacht eingesteckt werden. Damit das CAM-Modul richtig einrastet, müssen Sie es am Ende etwas fester eindrücken. Dabei spüren Sie einen leichten Widerstand.



Hinweis:

- Bitte installieren Sie das CI+ Modul nachdem Sie den Senderschlaf abgeschlossen und alle anderen Einstellungen vorgenommen haben.
- Bei der ersten Verwendung kann es einige Minuten dauern, bis das Modul und die Smartcard aktiviert werden. Das Modul überprüft die Aktivierung ggf. bei jedem Einschalten des Fernsehers erneut.
- Wird ein CI+ Modul verwendet, kann der Fernsehsender die Aufnahme/Timeshift von Sendungen verbieten oder (zeitlich) einschränken. Aufnahmen von Sendern, die CI+ benötigen, werden verschlüsselt auf dem USB-Gerät abgelegt. Die Aufnahmen können nicht auf andere Geräte übertragen werden. Die Einschränkungen bei der Aufnahme werden von den Fernsehsendern bestimmt. Gerätehersteller müssen sich an diese Vorgaben halten.
- Das CI+ Modul kann Bildschirmblendungen erzeugen. Bitte lesen Sie dazu das Handbuch des Moduls.

9. Smart-TV-Funktion

Der Fernseher besitzt eine Smart-TV-Funktion. Neben dem herkömmlichen TV-Empfang besitzt ein Smart-TV auch diverse Computerfunktionen (z. B. im Web surfen, Apps, Mediatheken und Spiele). Hierzu muss der Fernseher mit einem Internet-Router per WLAN oder LAN verbunden werden, um diese Funktionen nutzen zu können.

Um in das Smart-TV-Menü zu gelangen, drücken Sie die SMART Taste auf der Fernbedienung.

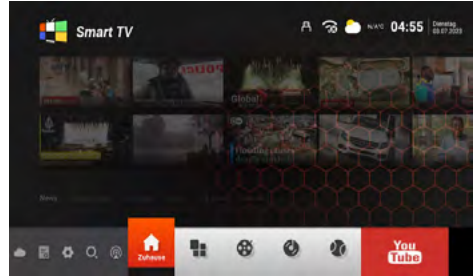

9.1 Einstellungen

In den Einstellungen nehmen Sie grundlegende Einstellungen für den Fernseher vor. Richten Sie die Verbindung mit dem Internet ein, verwalten Sie die Bluetooth-Funktion, stellen Sie die Uhrzeit oder wechseln Sie die Sprache des TV-Menüs. Navigieren Sie mit den Pfeiltasten ganz nach unten. Wählen Sie den Button „Einstellungen“ und bestätigen Sie mit OK.

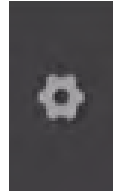

9.2 Netzwerk & Internet

Haben Sie den Fernseher bei der Erstinbetriebnahme noch nicht mit dem Internet verbunden, müssen Sie folgende Schritte tätigen, um die Smart-TV-Funktion nutzen zu können:

Netzwerk Ethernet

Möchten Sie den Fernseher und den Internet-Router via LAN-Kabel verbinden, stecken Sie dieses in den entsprechenden Anschluss (RJ45) an der Rückseite des TVs. Im Menü Netzwerk LAN können zusätzliche Einstellungen zur Verbindung mit dem Netzwerk getätigt werden.

9. Smart-TV-Funktion

Drahtloses Netzwerk (WLAN)

Möchten Sie den Fernseher und den Internet-Router via WLAN verbinden, gehen Sie wie folgt vor:

1. Aktivieren Sie die „WiFi-Option“
2. Suchen Sie aus der Liste „Verfügbare Netzwerke“ den Router aus, mit dem Sie sich verbinden möchten.
3. Bestätigen Sie mit OK.
4. Geben Sie nun das Passwort des Internet-Routers ein. Um Buchstaben einzugeben nutzen Sie hierzu das Textfeld, das auf dem Bildschirm erscheint. Zur Eingabe von Nummern können Sie die Fernbedienung nutzen.
5. Klicken Sie nun im eingblendeten Textfeld „Weiter“, anschließend auf „Verbinden“.
6. Nach erfolgreicher Verbindung mit dem Netzwerk, wird die Verbindung in der Netzwerkliste angezeigt.
7. Verlassen Sie das Menü mit „Exit“.

9.3 Bluetooth Fernbedienungen & Zubehör

Die integrierte Bluetooth-Schnittstelle ermöglicht eine kabellose Übertragung der Audiosignale an geeignete Bluetooth-Geräte wie z. B. einer Soundbar oder einen Kopfhörer. Um die Bluetooth-Geräte mit dem Fernseher zu verbinden, gehen Sie wie folgt vor:

1. Aktivieren Sie die „Bluetooth-Option“
2. Achten Sie darauf, dass Ihr Bluetooth-Gerät (z. B. Soundbar) betriebsbereit ist.
3. Das Gerät startet die Suche nach kompatiblen Bluetooth-Geräten.
4. Nach erfolgreicher Suche wählen Sie das Gerät aus, das Sie verbinden möchten.
5. Nach erfolgreicher Verbindung werden nun die Audiosignale des Fernsehers an das Bluetooth-Gerät übertragen.
6. Verlassen Sie das Menü mit „Exit“.



9. Smart-TV-Funktion

9.4 Geräteeinstellungen

i Info

In diesem Menü sehen Sie aktuelle Informationen des Fernsehers.

Gerätename

Zeigt den aktuellen Gerätenamen an. Mit OK, können Sie diesen ändern.

Status

Zeigt den aktuellen Status Ihres Gerätes an. (Netzwerk, Seriennummer, Betriebsdauer....)

Rechtliche Hinweise

Zeigt alle rechtlichen Hinweise und Lizenzen an

Modell

Zeigt den Modellnamen des Gerätes an.

Version

Zeigt die aktuelle Android Version an.

Softwareversion

Zeigt das aktuelle Softwaredatum an.

Stand der Sicherheitsupdates, Kernel-Version...

Zeigt aktuelle Systemdaten an.

Zeiteinstellung

In diesem Menü können Sie die Zeit, Zeitzone sowie das Datum des Fernsehers einstellen.

Automatisches Datum und Zeit

Es gibt drei Möglichkeiten die korrekte Zeit und das Datum einzustellen:

Über Netzwerkprovider

Die Zeit und das Datum wird automatisch via Internet abgeglichen.

Über Transport-Stream

Die Zeit und das Datum wird automatisch via TV-Anbieter abgeglichen.

Aus

Die Zeit und das Datum wird manuell verwaltet.

Zeitzone

Wählen Sie hier die passende Zeitzone (z. B. GMT +01:00 Amsterdam)

Zeit einstellen

Stellen Sie hier die aktuelle Zeit ein. ACHTUNG: Dieser Punkt ist nur aktiv, wenn Sie im Punkt „Automatisches Datum und Zeit“ die Einstellung „AUS“ gewählt haben!

Datum einstellen

Stellen Sie hier das aktuelle Datum ein. ACHTUNG: Dieser Punkt ist nur aktiv, wenn Sie im Punkt „Automatisches Datum und Zeit“ die Einstellung „AUS“ gewählt haben!

24 Stunden

Stellen Sie hier ein, ob die Zeit als eine 12-Stunden oder 24-Stunden-Anzeige gezeigt werden soll.

9. Smart-TV-Funktion

Sprache

Wählen Sie hier Ihre Sprache aus (z. B. Deutsch).

Tastatur

Wählen Sie hier Ihr Tastatur Version aus (z. B. Deutsch).

Ton

Wählen Sie hier ob Sie Tastentöne haben möchten.

Tastatur

Wählen Sie hier Ihr Tastatur Version aus (z. B. Deutsch).

Speicher

Zeigt die aktuelle Speicherbelegung an.

Zurücksetzen

Setzt alle Smart Einstellungen und Konten zurück.

Konten & Anmeldung

In diesem Menü können Sie Ihre Konten verwalten. (Google Konto)

Apps

In diesem Menü können Sie Ihre Apps auf Ihrem Gerät verwalten.

HINWEIS:

Die Bedienung einzelner Apps erfolgt in der Regel mit den Pfeiltasten auf der Fernbedienung. Allerdings ist es bei manchen Apps erforderlich die Mausfunktion zu aktivieren, um die Bedienung der App zu gewährleisten.

9. Smart-TV-Funktion

9.5 Media

Drücken Sie die SOURCE Taste auf der Fernbedienung und wählen „Media“ aus oder Navigieren Sie im Smart Menü zur Option „Quelle“ und wählen anschließend „Media“ aus.



Bild

Die nach oben und unten Tasten verwenden, um das Symbol „picture „ auszuwählen, Bestätigungstaste drücken, um zu bestätigen, und dann rechts zum Ordner drücken. Bestätigungstaste drücken, um den entsprechenden Ordner zu öffnen. Nach Auswahl des Bildes, Bestätigungstaste drücken, um das Bild zu öffnen. Sie können durch die linken und rechten Tasten bedienen.

Musik

Die nach oben und unten Tasten verwenden, um das Symbol „Audio „ auszuwählen, Bestätigungstaste drücken, um zu bestätigen, und dann rechts zum Ordner drücken. Bestätigungstaste drücken, um den entsprechenden Ordner zu öffnen. Nach Auswahl des Audios, Bestätigungstaste drücken, um das Audio zu öffnen. Sie können durch die linken und rechten Tasten bedienen.

Video

Die nach oben und unten Tasten verwenden, um das Symbol „video „ auszuwählen, Bestätigungstaste drücken, um zu bestätigen, und dann rechts zum Ordner drücken. Bestätigungstaste drücken, um den entsprechenden Ordner zu öffnen. Nach Auswahl des Audios, Bestätigungstaste drücken, um das Video zu öffnen. Sie können durch die linken und rechten Tasten bedienen.

Installationspaket

Symbol „Installation package „auswählen, Eingabetaste drücken, um die Eingabe zu bestätigen, und den entsprechenden Ordner öffnen. Eingabetaste nach Auswahl des Installationspakets drücken, um Installationspaket zu öffnen und zu installieren.

Speichergerät

Es kann externe Geräte lesen, wie U-Disk, Festplatte, etc., Dateien auswählen, die Sie öffnen müssen.

Lokale Lagerung

Die internen Dateien des Systems können gelesen werden.

Netzwerkfreigabe

Zugang zu dem gleichen Segment, teilt der Server Dateien.

10. Bedienung der Smart-TV-Oberfläche

Allgemeine Informationen

Wenn Sie die SMART Taste auf der Fernbedienung drücken, gelangen Sie in die Smart-TV-Oberfläche des Fernsehers.

Werkseitig sind einige Apps vorinstalliert. Navigieren Sie mit den Pfeiltasten auf die gewünschte App, drücken Sie anschließend OK um diese zu öffnen.



App Store

Um weitere Apps zu installieren oder vorhandene Apps zu verwalten, öffnen Sie den App-Store.

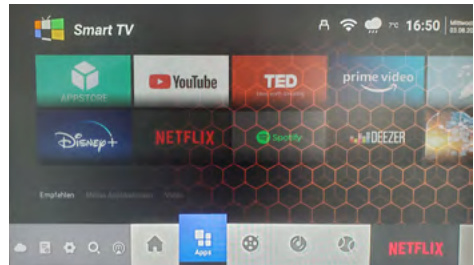
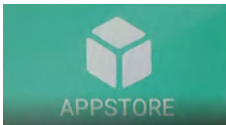

In der linken Spalte werden verschiedene Kategorien aufgelistet:

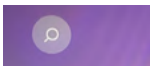

Suche

Mit der Suchfunktion können Sie nach Apps suchen. Nutzen Sie für die Eingabe das eingeblendete Tastenfeld.

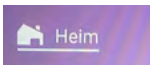

Home

Zeigt Vorschläge für Videos, Apps und Mediatheken. Navigieren Sie mit den Pfeiltasten zwischen die jeweiligen Apps.

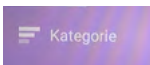

Kategorien

Zeigt eine Liste der verfügbaren Apps nach Kategorien aufgelistet. Zum Download der App klicken Sie auf „Download“.

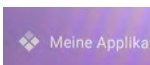

Meine Applikationen

In diesem Menü sehen Sie eine Liste der bereits installierten Apps und Apps, bei denen ein Update zur Verfügung steht.

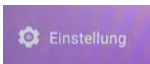

Einstellung

In diesem Menü können Sie den App-Store updaten, falls eine neuere Version zur Verfügung steht.

10. Bedienung der Smart-TV-Oberfläche

Weitere nützliche Apps



Media Player

Mit dem Media Player können Sie Musik, Videos und Bilder von einem USB-Stick oder einer externen Festplatte über den USB-Anschluss des TVs abspielen. Auch Anwendungen (Apps) die für Android-Geräte geeignet sind, können darüber aufgespielt werden.



TV Source

Drücken Sie den Button mit dem Antennensymbol um in den live TV-Empfang zu gelangen (z.B. DVB-S Fernsehen). Hinweis: Alternativ wählen Sie über die SOURCE Taste die entsprechende Empfangsquelle (z. B. DVB-S)

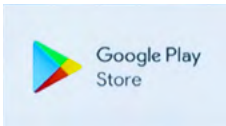

Google Play Store

Im Google Play Store können Sie nach weiteren Apps suchen und diese installieren. Zur Nutzung des Google Play Stores ist eine Anmeldung erforderlich. Hinweis: Bitte beachten Sie, dass nicht alle Apps auf diesem Gerät verfügbar sind. Nur angezeigte Apps können geladen werden.



Chrome

Über den integrierten Chrome-Browser können Sie im Internet surfen. Ihnen stehen fast alle Funktionen wie bei einem herkömmlichen PC zur Verfügung.

WICHTIGER HINWEIS:

Der Download einzelner Apps auf dem Smart-TV ist in der Regel kostenlos. Allerdings fallen je nach Anbieter der Apps weitere Kosten an bzw. ist ein Abonnement erforderlich. Für das Abonnement und die daraus entstehenden Kosten ist allein der Anbieter der jeweiligen App verantwortlich!

Einfachere Bedienung des Smart-TVs



Die Bedienung der Smart-TV-Oberfläche erfolgt in der Regel mit den Pfeiltasten der Fernbedienung.

Alternativ können Sie auch die  Taste auf der Fernbedienung drücken, um einen Maus-Zeiger zu aktivieren. Nun ist über die Pfeiltasten der Fernbedienung der Maus-Zeiger steuerbar.

Sie können allerdings auch eine gewöhnliche PC-Tastatur bzw. PC-Maus an einen der USB-Ports anschließen. Die Bedienung erfolgt anschließend wie bei einem herkömmlichen PC.

11. Aufnahme-Funktion (optional)

HINWEIS:

Die PVR-Funktion der Royal Line TVs ist optional. Die dazu gehörige Software kann separat erworben werden. Bevor Sie eine Aufnahme starten können, müssen Sie ein geeignetes USB-Medium an den TV anschließen (USB-Festplatte oder USB-Stick). Beachten Sie bitte, dass nicht jedes USB Gerät geeignet ist. Abhängig von der Geschwindigkeit, Größe und Stromverbrauch des angeschlossenen USB Gerätes wird dieses vom Fernsehgerät unterstützt oder nicht.

Manuelle Aufnahme

Möchten Sie eine Sendung aufnehmen genügt es, die Recordtaste auf der Fernbedienung zu drücken. Möchten Sie die Aufnahme wieder stoppen, drücken Sie die Stopp-Taste. Anschließend werden Sie gefragt ob Sie wirklich die Aufnahme beenden möchten. Bestätigen Sie mit JA, oder NEIN um abzubrechen.

Aufnahme über das EPG

1. Drücken Sie die EPG-Taste auf der Fernbedienung um das EPG zu öffnen.
2. Mit den Pfeiltasten navigieren Sie durch die verschiedenen Kanäle bzw. Sendungen. Mit Farb- und weiteren Tasten die Ihnen am Bildschirm angezeigt werden, wechseln Sie zum nächsten bzw. vorherigen Tag oder öffnen Sie weitere Optionen.
3. Wählen Sie eine Sendung aus die Sie aufnehmen möchten.
4. Um die Sendung für eine Aufnahme zu programmieren drücken Sie die rote Taste auf der Fernbedienung, entsprechend der Anzeige auf dem Fernseher. Anschließend erscheint die Liste der voreingestellten Aufnahmeparameter. Bei Bedarf können Sie diese anpassen. Navigieren Sie mit den Cursortasten zum jeweiligen Punkt, den Sie ändern möchten.

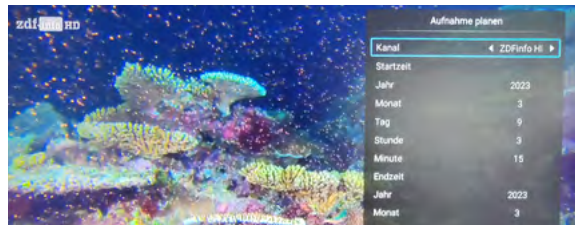

HINWEIS:

Um eine Aufnahme mehrfach zu programmieren für zum Beispiel eine Serie, gehen Sie mit dem Cursor auf die Option „Modus“ und treffen Sie mit dem links/rechts Cursor Ihre Auswahl. (Einmal, Wöchentlich, Täglich, Jeden Montag bis Freitag, Jeden Montag bis Samstag,

11. Aufnahme-Funktion (optional)

5. Mit der „OK“ Taste bestätigen Sie die Aufnahme und Sie sehen eine Übersicht der programmierten Timer. Die Aufnahme ist nun in der Timerliste gespeichert.

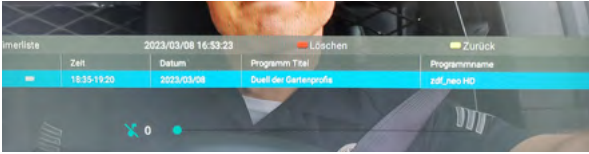

6. Um den Timer zu löschen, drücken Sie die rote Taste.
7. Mit Exit, verlassen Sie das Menü und gehen in den Live TV Modus zurück. Mit der gelben Taste kehren Sie zum EPG-Menü zurück.

Timerliste

1. Um die Liste der Timer erneut aufzurufen, drücken Sie die EPG Taste auf der Fernbedienung. Mit der „Gelben“ Taste können Sie die Timerliste aufrufen.
2. Um einen Timer zu löschen, wählen Sie mit der Cursor Tasten den Timer aus und drücken Sie die „Rote“ Taste. Der Timer wird gelöscht.
3. Eine Weiter Möglichkeit das EPG und die Timerliste zu öffnen ist das Menü. Drücken Sie die Menü Taste, wechseln Sie in die Option „Programme (Kanal)“ und anschließend zu dem Punkt „Programmführer“
Menü ▷ Programme ▷ Programmführer

Hinweis:

Mit den Farbtasten auf der Fernbedienung können Sie Optionen entsprechend der Einblendung wählen oder anpassen

- ROT** Aufnahme planen / Timer löschen
- GELB** Timerliste / zurück
- BLAU** Zeitplan Erinnern (Erinnerung-Timer)

11. Aufnahme-Funktion (optional)

Wiedergabe von Aufnahmen

1. Um Aufnahmen wiederzugeben wechseln Sie bitte in die Aufnahmeliste. Diese erreichen Sie über folgende Wege:

Drücken Sie die REC/LIST Taste auf der Fernbedienung um die Liste Ihrer Aufnahmen zu erhalten.

oder über den Medienplayer Source ▷ MEDIA ▷ Video

2. Wählen Sie eine aufgenommene Sendung aus und bestätigen Sie mit OK, um sie abzuspielen. Um in den Vollbildmodus zu gelangen, wechseln Sie auf das Bild und drücken erneut die OK Taste. Mit EXIT können Sie den Vorgang abbrechen.
3. Um in der Aufnahme vorwärts oder rückwärts zu spulen, nutzen Sie die jeweiligen Tasten auf der Fernbedienung (siehe Anleitung Ihres Fernsehers). Alternativ, können Sie auch durch drücken der OK Taste die Bildschirmauswahl nutzen.

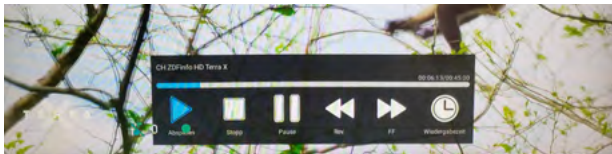
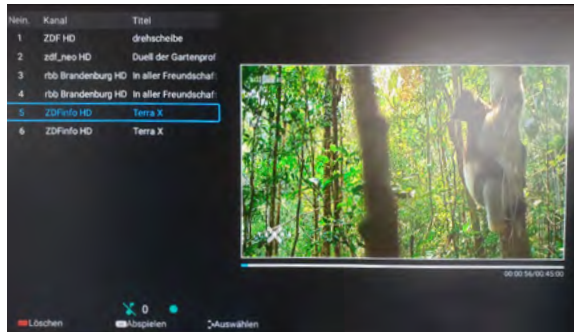

12. Fehlerbehebung

Lesen Sie bitte die folgenden Informationen, um die mögliche Ursache zu einem Problem herauszufinden, bevor Sie sich an den Kundendienst wenden.

Der Fernseher lässt sich nicht einschalten.	<ul style="list-style-type: none">■ Überprüfen Sie, ob das Stromkabel korrekt an der Steckdose und dem Netzteil angeschlossen ist.■ Überprüfen Sie, ob das Kabel des Netzteils korrekt am Fernseher angeschlossen ist.■ Der elektronische Schaltkreis wurde evtl. zurückgesetzt. Ziehen Sie das Netzteil aus der Steckdose, warten Sie 1 Minute, und schließen Sie dann den Stecker wieder an.
Kein Bild	<ul style="list-style-type: none">■ Überprüfen Sie, ob das Antennenkabel korrekt angeschlossen ist und die entsprechenden F-Verbinder richtig montiert sind.■ Überprüfen Sie, ob der richtige Eingang ausgewählt wurde. Verwenden Sie die SOURCE-Taste auf der Fernbedienung und prüfen Sie den richtigen Eingangskanal.
Kein Ton	<ul style="list-style-type: none">■ Überprüfen Sie, ob der Ton ausgeschaltet oder die Stumm-schaltung aktiviert ist (MUTE).■ Erhöhen Sie vorsichtig die Lautstärke.■ Prüfen Sie, ob die Audio-Kabel an den korrekten Eingängen angeschlossen sind.
Schlechte Bildqualität	<ul style="list-style-type: none">■ Überprüfen Sie die Verbindung zum Fernseher.■ Überprüfen Sie die Videoeinstellungen.
Das Bild ist zu gross, zu klein oder verzerrt.	<ul style="list-style-type: none">■ Benutzen Sie die ASPECT-Taste auf der Fernbedienung, um das Seitenverhältnis des Bildes zu ändern (16:9, 4:3, ...).
Die Fernbedienung reagiert schlecht oder gar nicht.	<ul style="list-style-type: none">■ Wechseln Sie die Batterien.■ Nutzen Sie die Fernbedienung in der spezifizierten Reichweite (max. 5 Meter und 30°)■ Vermeiden Sie direkte Lichteinstrahlung am Infrarotsensor.
Das Smart-TV-Menü lässt sich nicht öffnen	<ul style="list-style-type: none">■ Überprüfen Sie die Netzwerkeinstellungen.■ Überprüfen Sie, ob Sie mit dem Internet verbunden sind.
Beim Streamen von Filmen, Serien oder anderen Inhalten ruckelt das Bild oder ist verpixelt.	<ul style="list-style-type: none">■ Die Internetverbindung ist ggf. zu langsam.■ Eine vorübergehend schlechte Übertragung kann auch am Anbieter der Streaming-Inhalte liegen (z. B. Serverprobleme).
Es lassen sich keine Apps mehr installieren.	<ul style="list-style-type: none">■ Der interne Speicher des Fernsehers ist voll. Löschen Sie zunächst andere Apps, um neue zu installieren.

13. Technische Daten

Allgemeine Daten	Royal Line IV 19 Smart	Royal Line IV 22 Smart
Display	LED-Display	
Bildschirmgröße	18,5 Zoll (47 cm)	21,5 Zoll (54,6 cm)
Auflösung	1366 x 768	1920 x 1080
Kontrastverhältnis	1000 : 1	3000 : 1
Helligkeitswert	250 cd/m ²	
Betrachtungswinkel	178° H / 178° V	
Tuner	DVB-S / -S2 / -C / -T / -T2	
DVB-T2-Standard	H.265 / HEVC	
CI+ Schacht	HD+ ready	
Bluetooth®-Schnittstelle	Version 4.2	
WLAN-Schnittstelle	ja	
Smart-TV-Funktion	Vorinstallierte Apps, App-Store, Mediatheken, Videoportale	
Betriebssystem	Android 11.0	
Prozessor	ARM Cortex-A55 Prozessor (1 GB DDR / 8 GB Flash)	
Foto-Abspielformate	JPEG, BMP, PNG	
Audio-Abspielformate	MP3, AAC, AMR	
Video-Abspielformate	MPG, AVI, TS, MOV, MKV, DAT, MP4, VOB	
Mechanischer Netzschalter	ja	
Hotel-Modus	ja	
Lautsprecher	2x 5 Watt (Stereo)	
VESA-Standard	100 x 100 mm	

Anschlüsse

ANT-Eingang DVB-S / -S2	1x
ANT-Eingang DVB-T / -T2 / -C	1x
Audio-Ausgang koaxial	1x (S/PDIF)
Kopfhörer-Ausgang	1x (3,5 mm Klinke)
HDMI-Anschluss	2x
Video-Cinch-Anschluss (CVBS)	1x
Audio-Cinch-Anschluss (L/R)	2x
USB-Anschluss	2x
LAN-Schnittstelle	1x
CI+ Modul Steckplatz	1x

Sonstiges

Spannungsversorgung	AC 100-240 Volt, 50/60 Hz DC 12 Volt, 3A (10~30 Volt stabilisiert)	
Stromverbrauch Betrieb / Standby	12 Watt / < 0,5 Watt	14 Watt / < 0,5 Watt
Energieeffizienzklasse	E (Spektrum A bis G)	
Abmessungen mit Fuß (B/H/T)	436 x 304 x 160 mm	501 x 343 x 160 mm
Abmessungen ohne Fuß (B/H/T)	436 x 259 x 49 mm	501 x 298 x 49 mm
Gewicht (netto)	2,3 kg	2,4 kg

13. Technische Daten

Allgemeine Daten

	Royal Line IV 24 Smart
Display	LED-Display
Bildschirmgröße	23,8 Zoll (60,5 cm)
Auflösung	1920 x 1080
Kontrastverhältnis	3000 : 1
Helligkeitswert	250 cd/m ²
Betrachtungswinkel	178° H / 178° V
Tuner	DVB-S / -S2 / -C / -T / -T2
DVB-T2-Standard	H.265 / HEVC
CI+ Schacht	HD+ ready
Bluetooth®-Schnittstelle	Version 4.2
WLAN-Schnittstelle	ja
Smart-TV-Funktion	Vorinstallierte Apps, App-Store, Mediatheken, Videoportale
Betriebssystem	Android 11.0
Prozessor	ARM Cortex-A55 Prozessor (1 GB DDR / 8 GB Flash)
Foto-Abspielformate	JPEG, BMP, PNG
Audio-Abspielformate	MP3, AAC, AMR
Video-Abspielformate	MPG, AVI, TS, MOV, MKV, DAT, MP4, VOB
Mechanischer Netzschalter	ja
Hotel-Modus	ja
Lautsprecher	2x 5 Watt (Stereo)
VESA-Standard	100 x 100 mm

Anschlüsse

ANT-Eingang DVB-S / -S2	1x
ANT-Eingang DVB-T / -T2 / -C	1x
Audio-Ausgang koaxial	1x (S/PDIF)
Kopfhörer-Ausgang	1x (3,5 mm Klinke)
HDMI-Anschluss	2x
Video-Cinch-Anschluss (CVBS)	1x
Audio-Cinch-Anschluss (L/R)	2x
USB-Anschluss	2x
LAN-Schnittstelle	1x
CI+ Modul Steckplatz	1x

Sonstiges

Spannungsversorgung	AC 100-240 Volt, 50/60 Hz DC 12 Volt, 3A (10~30 Volt stabilisiert)
Stromverbrauch Betrieb / Standby	17 Watt / < 0,5 Watt
Energieeffizienzklasse	E (Spektrum A bis G)
Abmessungen mit Fuß (B/H/T)	551 x 370 x 179 mm
Abmessungen ohne Fuß (B/H/T)	551 x 326 x 49 mm
Gewicht Netto	2,8 kg

Hinweis:

Gewicht und Abmessungen sind nicht die absolut exakten Werte. Technische Details können jederzeit und ohne vorherige Ankündigung geändert werden.

Konformitätsinformation

Hiermit erklärt die Firma Megasat Werke GmbH, dass sich folgendes Gerät in Übereinstimmung mit den grundlegenden Anforderungen und den übrigen einschlägigen Bestimmungen der Richtlinie 2014/30/EU und 2014/35/EU sowie der Funkgeräte-Richtlinie 2014/53/EU befindet:

Megasat Royal Line IV 19 Smart (Art.-Nr. 240129)

Megasat Royal Line IV 22 Smart (Art.-Nr. 240130)

Megasat Royal Line IV 24 Smart (Art.-Nr. 240131)

Die Konformitätserklärung zu diesem Produkt liegt der Firma vor:
Megasat Werke GmbH, Brückenstraße 2a, D-97618 Niederlauer

Die Konformitätserklärung können Sie auf unserer Homepage downloaden:
www.megasat.tv/downloads

PRODUKTREGISTRIERUNG

Mit der Registrierung Ihres Megasat-Produkts haben Sie Zugriff auf unsere automatischen E-Mail-Benachrichtigungen. Falls ihr Produkt eine neue Firmware benötigt, werden Sie umgehend benachrichtigt.

Für die Registrierung besuchen Sie bitte unsere Homepage www.megasat.tv

Das Formular finden Sie unter **Support** ⇒ **Produktregistrierung**

Version 1.1 (März 2023)

Technische Änderungen, Druckfehler
und Irrtümer vorbehalten.

Megasat Werke GmbH
Brückenstraße 2a
D-97618 Niederlauer

WEEE Reg.-Nr. DE70592344



www.megasat.tv
info@megasat.tv

MEGASAT



Royal Line IV Smart (19 / 22 / 24)

user manual

Content

1. Safety instructions	03
2. Delivery	03
3. Stand mounting.....	04
4. Designations	
4.1 Front and side view	06
4.2 Connections.....	07
4.3 Remote control	08
5. Initial installation	09
6. Main menu.....	12
6.1 Picture settings.....	13
6.2 Sound setting.....	14
6.3 Program	15
6.4 Settings.....	19
6.5 Time	20
7. EPG (Electronic Program Guide).....	21
8. CI+ slot for Pay-TV expansion	22
9. Smart-TV function	
9.1 Settings.....	23
9.2 Network & Internet	23
9.3 Bluetooth Remotes & Accessories	24
9.4 Device settings	25
9.5 Media	27
10. Operation of the Smart TV interface.....	28
11. Recording function (optional).....	30
12. Troubleshooting.....	33
13. Specifications.....	34

1. Safety instructions

Please read the manual thoroughly before operating the equipment. In case of incorrect or improper handling, the warranty becomes void.

Power supply

Before commissioning, please check the correct operating voltage of your power connection. For the operating voltage of the unit, please refer to the technical data in these operating instructions.

Overload

Do not overload a wall outlet, extension cord or adapter, neither use damaged power cord or touch it with wet hand as this may result in electric shock.

Liquid

The device must not be exposed to dripping, splashing or other liquids.

Ventilation

Keep the slots on top of the device uncover to allow sufficient airflow to the unit. Do not expose the device to direct light or do not place it near a heater or in humid conditions.

Risk of suffocation

Do not let children play with films or other packaging components, there is a risk of suffocation.

Cleaning

Plug out the device from the wall outlet before cleaning. Clean the device by a soft cloth or mild solution of washing-up liquid (no solvents).

Uncover

Do not remove the cover, to reduce the risk of electric shock. Contact qualified and licensed service personnel to repair the device, or contact your dealer.

2. Delivery

Please check whether the following parts are included in the packaging. If any parts are missing or damaged, please contact your dealer.

1. Television
2. Remote control
3. Batteries
4. 12 volt car connection cable
5. 230 / 12 volt power supply unit
6. Mini AV cable
7. User manual

3. Stand mounting (optional)

how to mount the stand for 19 / 22 / 24 inch TVs

Place the TV on a flat, soft surface (e.g. blanket, foam, etc.) to prevent damage to the TV or display.

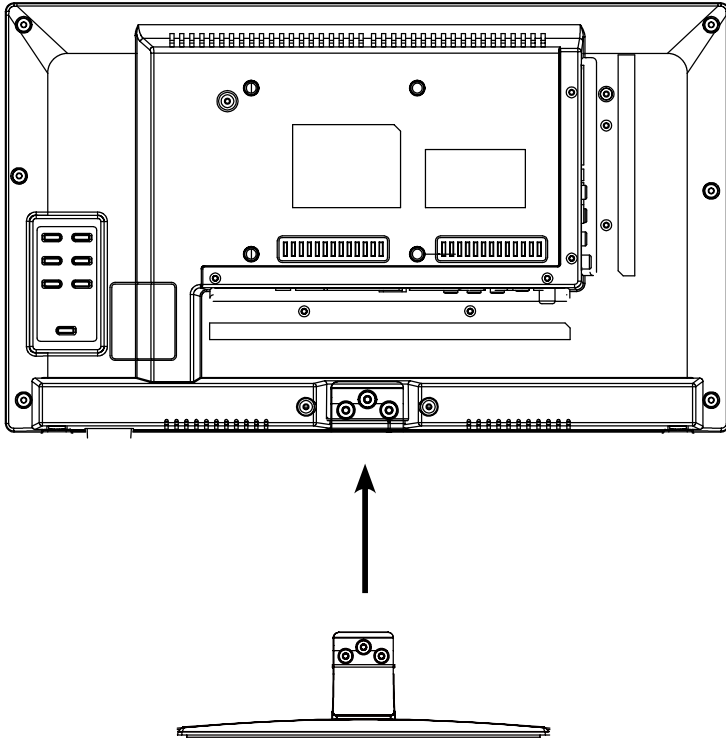

Plug the stand into the TV as shown.

3. Stand mounting (optional)

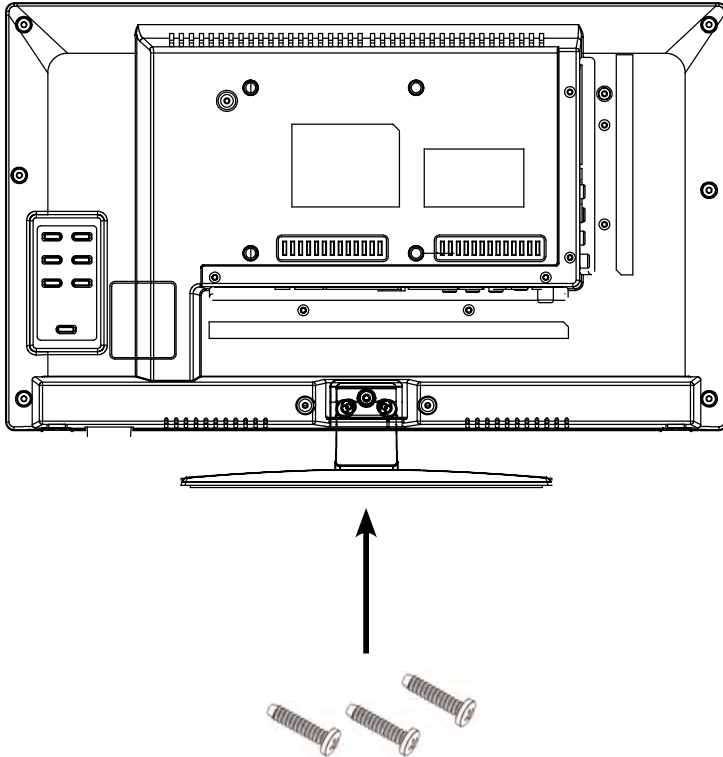

Use a suitable screwdriver and fasten the feet with the enclosed screws. Make sure that the screws are properly tightened.

4. Designations

4.1 Front and side view

Frontview

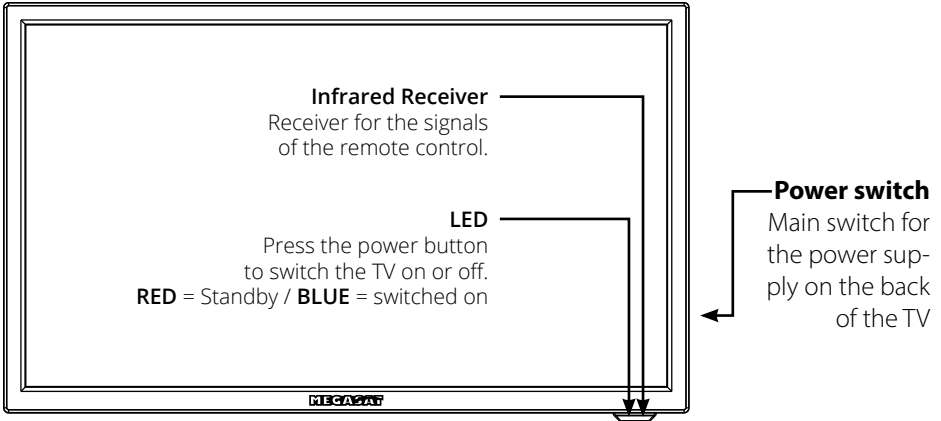

Side view

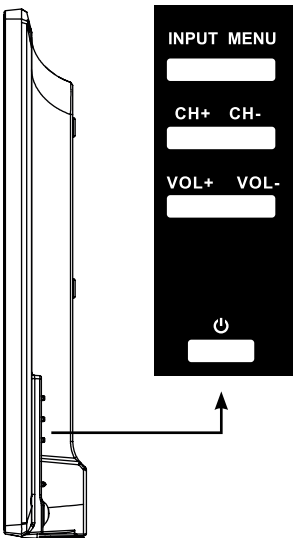

INPUT	Press the button to select the signal source (e.g. DTV, HDMI, ...).
MENU	Press the button to enter the menu.
CH +/-	Switches the programmes up / down.
VOL +/-	Adjusts the volume louder / softer.
	Switches the television on or off (standby).

Note:

Press the INPUT key several times to select the desired signal source. After a short waiting time, the TV switches to the desired signal source.

4. Designations

4.2 Connections

Bottom view

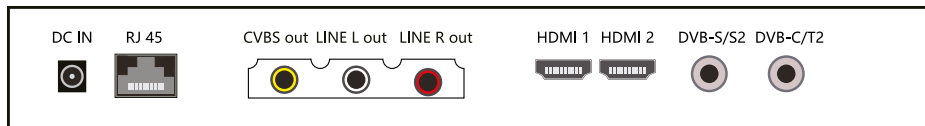

DC IN Connection for 230 volt power supply (DC 10~30 volt).

RJ45 Connection to a network via LAN cable.

CVBS out Video input with jack plug.

Line L / R out Audio input with jack plug (right/left).

HDMI 1 HDMI input for connecting a receiver, DVD player, etc.

HDMI 2 HDMI input for connecting a receiver, DVD player, etc.

DVB-S/S2 Antenna input for DVB-S2 (satellite) (max. 500 mA).

DVB-C/T2 Antenna input for cable TV or DVB-T2 antenna.

Side view

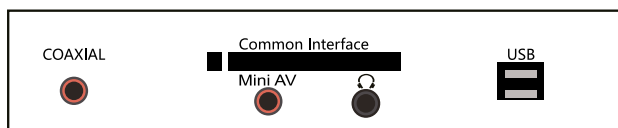

COAXIAL Digital audio output (coaxial).

Common Interface Slot for CI / CI+ modules.

Mini AV AV input (FBAS/audio) via adapter cable.

Headphone Output for headphones with 3.5 mm jack connection.

USB 1 / USB 2 USB connection for media playback or for recording or timeshift function (only with optional software).

4. Designations

4.3 Remote control



POWER	Turn the TV on / off (Standby)
SOURCE	Select source
TV/RADIO	Switch between TV and radio stations
MUTE	Muting the sound
PICTURE	Switch to picture presets
FAV	Show favorites
SLEEP	Setting Automatic-shutdown
SOUND	Switch to Sound preferences
NUMERIC BUTTONS	Enter numbers
-/--	Switches between one and two digits when entering numbers
RECALL	Returns to the last channel position
EPG	Electronic Program Guide
MENU	Opens the main menu
PFEILTASTEN	for navigation in the main menu and DVD menu, for program changes and volume control
OK (CH.List)	To confirm a selection / program list
INFO	Show informations
EXIT	Exit the respective menu
VOL +/-	Volume control
CH +/-	Change channels
SMART	no function
MOUSE	no funktion
TV/TXT	Show and close Teletext
EJECT	Ejects the DVD (only in DVD mode only)
REC	Starts recording (optional)
REC.LIST	Displays the recording list (optional)
SUBTITLE / D.PRO	Show / hide subtitles (if available)
CANCEL / D.REP	D.PRO edit the play list in DVD mode
REVAL / D.GOTO	Switch between Teletext / TV
NICAM/A2 / D.SLOW	D.REP repeat mode in DVD mode
D.SET:	Displays hidden information in Teletext
D.MENU:	D.GOTO playing your favorite titel / chapters
D.SUB:	Switch to Nicam/A2
D.LAN:	D.SLOW plays DVDs in slow motion
SIZE / D.ZOOM	D.SET: DVD System settings
SUBPAGE / D.TITLE	D.MENU: Show DVD menu
▶▶	D.SUB: Show DVD-subtitles
■	D.LAN: Switch languages / audio tracks in DVD mode
◀◀ / ▶▶	SIZE / D.ZOOM: Zoom in on the top and bottom of the teletext
◀◀ / ▶▶	D.ZOOM: D.ZOOM selects an image in the DVD mode
◀◀ / ▶▶	Subpages in teletext Call up / Cancel
INDEX	D.TITLE shows the DVD title in DVD menu
HOLD	Start / Pause
	Stop
	Forward / Rewind backward
	Previous Chapter / Next Chapter
	Gets the index page in the DVD menu
	Holds the bottom change in teletext

5. Initial installation

1. Connect the TV to the power supply and switch on the power switch on the back of the housing. The TV is now in standby mode (LED lights RED).
2. Press the Power button on the remote control (LED lights BLUE).
3. After the television has started, the initial installation menu appears. You can now make the following settings:

Note:

Press the ◀ ▶ buttons to go to the next or previous step.

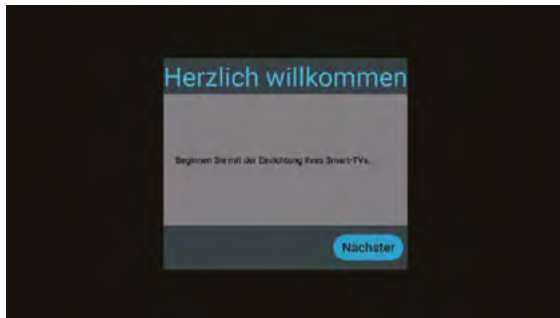

Select your menu language and then go to the next step.



Select your country and then go to the next step.

5. First installation



Select a TV mode. Preset Scan is selected as default and the pre-installed channel list is loaded.

Switch to Fast Scan Mode to change this option.

Confirm the selection and go to the next step.



If you want to connect the TV to a router via WLAN, select the name in the list and confirm with OK. Enter the password of the Internet router here. Then press Connect to establish a connection.

Alternatively, the TV can also be operated via a LAN cable (RJ45). Connect the cable to your Internet router to establish a connection to the Internet. Note: You can change the setting at any time via the Settings/Network & Internet menu.



Select Done to complete the initial installation. Select Back to choose another option.



The pre-installed channel list (only in satellite DVB-S mode) is now loaded and the installation is completed.

5. First installation

5.1 Select input

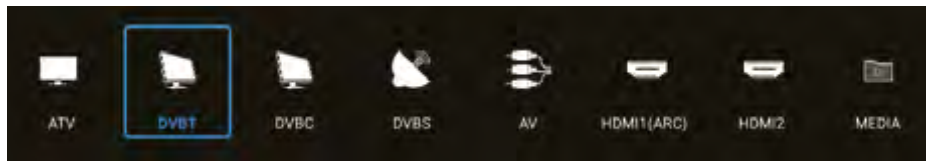

To switch between the respective reception sources, press the INPUT key on the remote control. Select the desired input source and confirm with the OK key on the remote control.

- ATV (reception of analogue TV channels)
- DVB-T (reception via terrestrial antenna)
- DVB-C (reception via cable TV)
- DVB-S (reception via satellite)
- AV (reception via external AV devices, e.g. DVD player, game console)
- HDMI 1 (reception via external devices, e.g. DVD player, game console)
- HDMI 2 (reception via external devices, e.g. DVD player, game console)
- Media (Opens the media player if a USB medium is inserted)

Note:

The TV set is designed to receive satellite TV as standard. An Astra channel list is already programmed. If you want to use cable TV or receive programmes via a DVB-T antenna, you must open the menu after selecting the reception type and start a search via the option „Programme“. (see 6.3)

6. Main menu

To enter the TV's main menu, press the MENU button on the remote control. In the main menu, you can make basic settings such as picture, sound or channel settings. Use the ▲▼ keys to select the desired setting. Confirm your selection with OK to enter the menu. Once you have made the settings in the Once you have made the settings in the respective menu, exit the menu step by step by pressing the EXIT key.

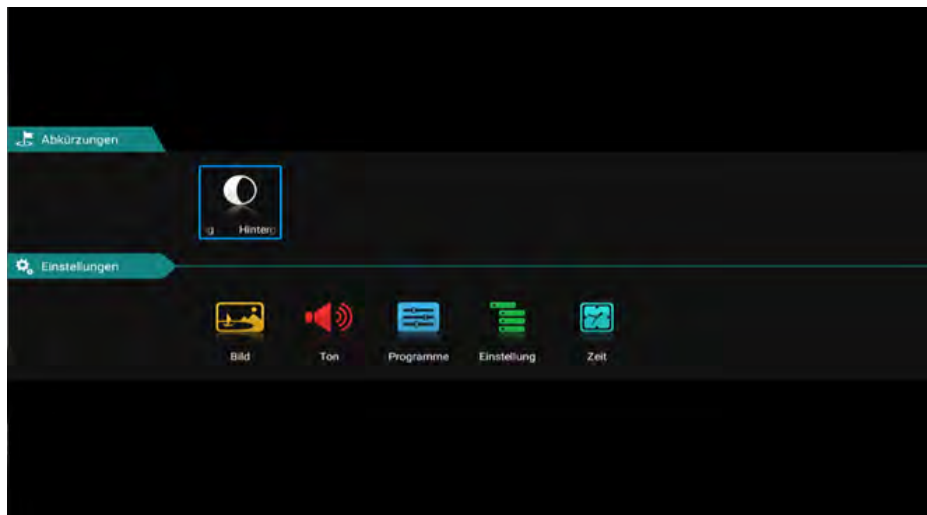

Backlight

Select the backlight by pressing the OK button.

You can use the ◀▶ buttons to adjust the lighting.

Please note that a higher level of backlighting also changes the energy consumption of the unit. of the unit also changes.

6. Main menu

6.1 Image setting

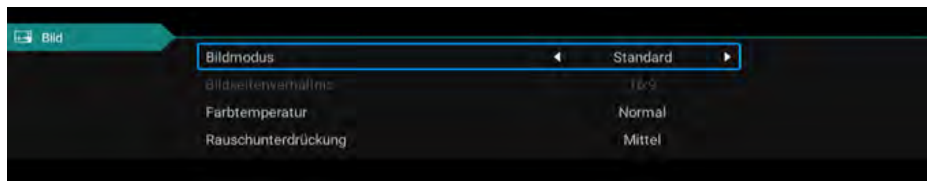

Picture mode

Select the desired picture mode:

- Standard (default setting)
- Film (for more contrast)
- Vivid (for less contrast)
- User (brightness, contrast, colour and sharpness can be adjusted as required)

Aspect ratio

Select the desired aspect ratio of the TV or TV programme:

- Auto (automatic adjustment of the aspect ratio)
- 16:9 (adjustment of the TV picture to the 16:9 format)
- 4:3 (adjustment of the TV picture to the 4:3:9 format)
- Zoom1 (First method to enlarge the TV picture)
- Zoom2 (Second method to enlarge the TV picture)

Colour temperature

Select the desired colour temperature. The overall image of the TV picture is adjusted accordingly.

- Warm (warmer colours)
- Normal (normal colours)
- Cold (cold colours)

Noise reduction

Select the desired noise reduction. This function smoothes the image and reduces artefacts and grain.

- Off (switches the function off)
- Low (low noise reduction)
- Medium (medium noise reduction)
- High (high noise reduction)
- Auto (automatic noise reduction)

6. Main menu

6.2 Sound setting

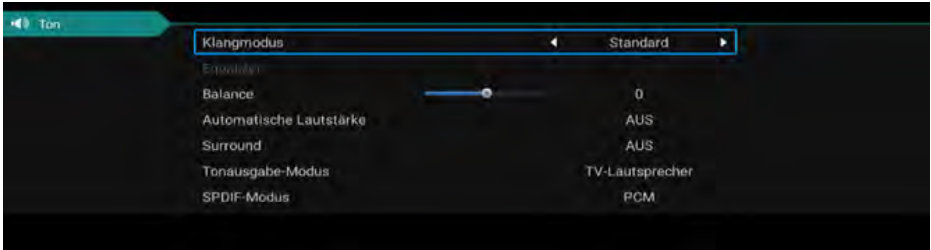

Sound mode

- Standard (default sound setting)
- Sport (sound is concentrated on sports acoustics)
- Film (sound is concentrated on voices)
- Music (sound is concentrated on music)
- User (sound settings can be adjusted as required under item „Compensation“)

Balance

Select the desired balance between the left (-) and right (+) speakers. By default, the value should be „0“.

Automatic volume

„Automatic volume“ ensures a uniform volume when you switch from one TV programme to another. Select „ON“ or „OFF“.

Surround

Activate this item if you have connected a surround system.

Sound output mode

Select whether you use the digital audio output for e.g. a surround system:

- Auto (automatically detects the connection of an external surround system)
- PCM (sends an encoded audio signal to the external surround system)
- off (deactivates the digital audio output. The sound is reproduced via the TV loudspeakers).

SPDIF-Mode

This is used to convert the digital audio output mode. There are Auto, PCM, RAW, OFF.

6. Main menu

6.3 Programme



Country

Select the desired country in which you are located. This selection may also affect the channel search.

Scan-Modus

Select the desired mode with which you want to start the search

- Standard (Standard setting is used for the search)
- Network (Searches all TP with subfrequencies)
- Blind Scan (Scans the satellite for TP and then searches for channels)
- Fast Scan (Searches for channels via provider; influenced by country selection)
- Preset Scan(Loads the default channel list from the factory)

Satellite

Select the desired satellite.

Channel type

Select the desired programme type.

- Free (only free-to-air channels)
- All (free and encrypted channels)
- Encrypted (only encrypted channels)

Service type

Select the service type for your search.

- DTV (Digital TV Channels)
- All (Digital TV and Radio Stations)
- Radio (digital radio stations only)

LCN option

This abbreviation stands for Logic Channel Numbering and causes the receiver to automatically sort the programmes found on the basis of a channel number transmitted by the transmitter. If the search is carried out with LCN, the channel numbers always remain, even if channels are exchanged or deleted. By default, this option is off in order to maintain a consecutive numbering of the channels.

Search

Select the Search option and confirm the selection with OK. The channel search starts num with your pre-selected options.



6. Main menu

6.3 Programs

DTV manual search.

Satellite

Select the desired satellite.

Transponder

Select the Search option and confirm the selection with OK. Now select the desired TP with the ▲▼ buttons and confirm with OK. Now you have the option of searching the transponder for stations. Select the desired options (see automatic search).



Then select the Search option and confirm your selection with OK. The channel search starts now with your pre-selected options.

You also have the option of checking the signal strength and signal quality. You can edit the TP using the RED/GREEN/YELLOW colour selection.

Transponder

- Delete (RED button)** Deletes the selected transponder. Confirm the irrevocable deletion process with OK.
- Edit (GREEN button)** Change the frequency, symbol rate and polarity of the selected transponder. Then confirm with OK.
- New (YELLOW button)** Add a new transponder. Enter the frequency, symbol rate and polarity of the new transponder. Then confirm with OK.

5V Antenna voltage

5V antenna voltage is only required for active DVB-T antennas.

6. Main menu

Edit channel

In this menu you can edit or arrange the respective programmes. The following options are available:

- Delete (RED button)** Use the arrow buttons to select a programme and press the RED button to delete it. press the RED button to delete it.
- Move (YELLOW button)** Select a programme with the arrow keys and press the YELLOW key. Now move the selected programme to the desired position and press the yellow key. Alternatively, you can press the menu key and then enter the desired position number. Confirm the the entry with the yellow key.
- Hide (BLUE button)** Select a programme with the arrow keys and press the BLUE key. This programme is highlighted and skipped when you switch programmes. **Note: You can still call up the channel via the channel list or by entering the channel number.**
- Favourites (FAV button)** Use the arrow buttons to select a programme and press the press the FAV key to mark it as a favourite (recognisable by the heart by the heart symbol). From now on, when you press the TV mode, press the FAV key on the remote control, only the programmes which you have marked as favourites will be marked.

Satellite setting

In this menu you can edit the satellites, adjust the LNB type and set DISEqC settings. The following options are available:

SatellitE

- Delete (RED button)** Deletes the selected satellite. Confirm the irrevocable deletion with OK.
- Edit (GREEN button)** Change the name, longitude, latitude and band of the selected satellite. Then confirm with OK.
- Add (YELLOW button)** Add a new satellite. Enter the name, longitude, latitude and band of the new satellite. Then confirm with OK.
- Search (BLUE button)** Start the search with the selected satellite. Select the search mode, the channel type and the service type. Then confirm with OK.

6. Main menu

Antenna setting

Press the right arrow key to switch to the configuration. You can switch back with Exit.

LNB type	Change the LNB type here (default: 09750 / 10600).
LNB voltage	Change the LNB voltage supply here (default: On).
22 KHz	Set the 22 KHz setting to on / off (default: Auto)
Unicable setting	Select „On“ if you want to operate the TV on a Unicable (EN50494). Select the desired IF channel with the appropriate frequency. If this does not match your system, you must change it manually.
Toneburst	Choose between None, Burst A, and Burst B
DiSEqC 1.0	Choose between None, LNB 1 to LNB 4
DiSEqC 1.1	Choose between None, LNB 1 to LNB 16
DiSEqC 1.2	Select „On“ if you need motor control.

Note:

You usually do not need to make any changes in the antenna settings. It is recommended that only experienced users change the settings.

Common Interface

This menu shows all information about the CI module if a suitable module has been inserted. (see page 22)

Signal information

This menu displays information about the currently selected satellite, transponder signal strength and signal quality are displayed.

Import DVB-S programs (USB)

In these menu items, you can channel list load from USB. Note that if the existing list is not deleted, it will be added to the end of the list.

DVB-S program export (USB)

In these menu items, you can copy your channel list to USB.

DVB-S program reset

In these menu items, you can delete your channel list to load a new from USB.

5V antenna feed

For active DVB-T2 antennas without their own power supply, you can activate the 5 Volt DC voltage here to supply the antenna with the necessary supply voltage.

6. Main menu

6.4 Settings

Teletext language

Select which teletext language should be used:

- Western Europe, Eastern Europe, Russian, Arabic, Faris

Audio language setting

Audio language setting

Choose the preferred audio format

Audio language

Select the preferred audio language of the TV channels

Second audio language

Select the second audio language of the TV channels

Subtitle language settings

Subtitle language setting

Untertitel Ein/Aus

Subtitle language

Select the preferred audio language of the TV channels

Second subtitle language

Select the second audio language of the TV channels

System lock

You will be prompted to enter a password. The default password is: 0000

Enter the PIN and confirm with OK.

Child lock:

Depending on the program, there are official age restrictions. In this menu, select from how many years the restriction should be activated. Choose between 4-18 years or „none“.

Channel lock:

Press the OK button to get the channel list. Select the desired station and press the blue key. The station is now locked with a PIN code.

Press the blue key again to unlock the station.

Set password (change PIN):

To change the PIN (default: 0000), you must first enter the current PIN. Now enter the new 4-digit PIN. Confirm the new PIN again to complete the process.

Hotel

In the hotel settings, you can configure the TV so that unauthorized persons cannot access certain functions.

Key lock: locks the keys on the device

Scan lock: locks the channel search

Input lock: Locks any input sources (e.g.: DVB-T, HDMI....)

Default Source: Select the source you want the TV to start with. (e.g.: DVB-S)

Start Channel: Select the channel you want the TV to start with.

Volume: Select the volume with which the TV should start.

Max Volume: Select the maximum volume that can be set.

Database import: Import a preset database.

Database export: Export the current database.

Language: Select the menu language

Aspect ratio: Select the aspect ratio 16:9 or 4:3

Restore: Deletes all hotel settings.

6. Main menu

CEC

„CEC“ stands for „Consumer Electronics Control“. With HDMI CEC, devices connected via HDMI can be controlled with only one remote control.

Shop mode

Select whether you want to use the TV in Shop mode.

In Shop mode, settings are changed that can affect the power consumption.

Store

Since stores usually have a more garish or brighter lighting atmosphere, the TV should be operated in the „Shop“ setting. This results in sharper images, richer colors, stronger contrasts, but also higher power consumption.

Blue screen

Shows a blue screen when switching

H.O.H Hearing impaired

You can enable this option only if the broadcast supports it.

Reset

Select this option if you want to reset the TV to factory default.

The default password:0000

Attention: all settings will be deleted and the initial installation will be started.

6.5 Zeit

OSD time

The OSD time allows you to set the fade-in time of the menu and OSD display.

You can choose between: Always, 5,10, 15, 30, 60, Seconds.

Sleep timer

Select your desired switch-off time.

You can choose between: Off, 10, 20, 30, 60, 90, 120, 180, 240 minutes.

Note:

The sleep timer function can also be accessed directly via the remote control. To do this, press the SLEEP key on the remote control.

Automatic standby

Automatic standby controls the TV's shutdown time when no buttons on the device or remote control are pressed. Ex works, this time is defined as 4 hours.

7. EPG (Electronic Programme Guide)

In the Electronic Programme Guide you can see a 7-day preview of all channels (if the respective channel provides this). Use the arrow keys on the remote control to navigate. Press OK to confirm your selection.

Optional (with PVR software)

With the extended PVR software, you have the option of programming via the EPG system.



2023-03-09		Mittwoch	Donnerstag	Freitag	Samstag	Sonntag	Montag	Dienstag
1	rbb Brandenburg HD	00:00-01:30	Ungewollt schwanger in Deutschland - Der Paragraf u					
2	rbb Berlin HD	01:30-02:15	rbb Praxis					
3	MDR Sachsen HD	02:15-03:00	Raus aufs Land (1/2)					
4	MDR S-Anhalt HD	03:00-03:30	Das Comeback von Monstera und Co.					
5	MDR Thüringen HD	03:30-03:50	Berlin erwacht - Winter					
6	hr-fernsehen HD	03:50-04:20	schön + gut					
7	Genius family	04:20-05:00	STUDIO 3 - Live aus Babelsberg					
8	Schlager Deluxe	05:00-05:30	rbb24 Brandenburg aktuell					
9	HGTV	05:30-06:00	rbb24 Abendschau					

Note:

It may happen that the program guide does not provide any or only partial information. It may take a few minutes for the data to be updated.

Explanation of the color keys

- Schedules a recording (only possible with additional software)
- Opens the timer list (only possible with additional software)
- Schedules an event reminder (only possible with additional software)
- Changes the EPG view to „Daily“

8. CI+ slot for Pay-TV expansion

You can use the TV to receive not only free-to-air programs, but also encrypted programs, provided you have a smart card and a CI module from the respective program provider.

1. Insert the smartcard into the CI module:

Carefully insert the smartcard into the CI module. Make sure that the golden chip of the Smartcard points upwards.

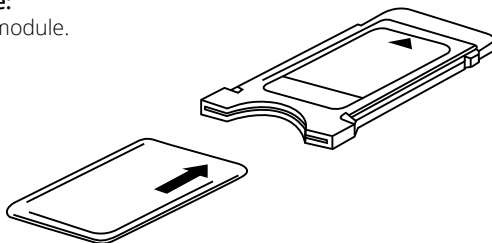

2. Inserting the CI module:

The module only needs to be inserted 2-3 cm into the CI slot. Thus the CAM module snaps in correctly, you have to tighten it a little bit at the end push in. Thereby you feel a slight resistance.



Note:

- Please install the CI+ module after you have completed the channel scan and made all other settings.
- At the first use it can take a few minutes until the module and the smartcard are activated. The module checks the activation again each time the TV is switched on, if necessary.
- If a CI+ module is used, the TV station can prohibit or (time) limit the recording/time shifting of programs. Recordings from stations that require CI+ are stored encrypted on the USB device. The recordings cannot be transferred to other devices. The restrictions on recording are determined by the TV stations. Device manufacturers must comply with these specifications.
- The CI+ module can create screen displays. Please refer to the module's manual.

9. Smart-TV-Function

The TV has a Smart TV function. In addition to conventional TV reception, a Smart TV also has various computer functions (e.g. surfing the web, apps, media libraries and games). To use these functions, the TV must be connected to an Internet router via WLAN or LAN.

To access the Smart TV menu, press the SMART key on the remote control.

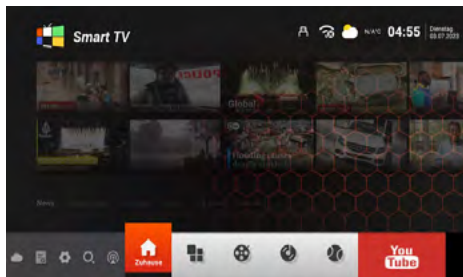

9.1 Settings

In the settings, you make basic settings for the TV. Set up the connection to the Internet, manage the Bluetooth function, set the time or change the language of the TV menu.

Navigate all the way down using the arrow keys. Select the „Settings“ button and confirm with OK.

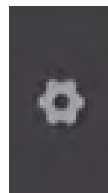

9.2 Network & Internet

If you have not yet connected the TV to the Internet during the initial installation, you need to perform the following steps to use the Smart TV function:

Network Ethernet

If you want to connect the TV and the Internet router via LAN cable, plug it into the corresponding port (RJ45) on the back of the TV. Additional settings for connecting to the network can be made in the Network LAN menu.

9. Smart-TV-Funktion

Wireless network (WLAN)

If you want to connect the TV and the Internet router via WLAN, proceed as follows:

1. Activate the „WiFi option
2. From the „Available networks“ list, select the router you want to connect to.
3. Confirm with OK.
4. Now enter the password of the Internet router. To enter letters, use the text field that appears on the screen. To enter numbers, you can use the remote control.
5. Now click „Next“ in the text field that appears, then click „Connect“.
6. After successful connection to the network, the connection is displayed in the network list.
7. Exit the menu with „Exit“.

9.3 Bluetooth remote controls & accessories

The integrated Bluetooth interface enables wireless transmission of audio signals to suitable Bluetooth devices such as a sound bar or headphones. To connect the Bluetooth devices to the TV, proceed as follows:

1. Activate the „Bluetooth option
2. Make sure that your Bluetooth device (e.g. soundbar) is ready for operation.
3. The unit starts searching for compatible Bluetooth devices.
4. After a successful search, select the device you want to connect.
5. After a successful connection, the audio signals of the TV are now transmitted to the Bluetooth device.
6. Exit the menu with „Exit“.

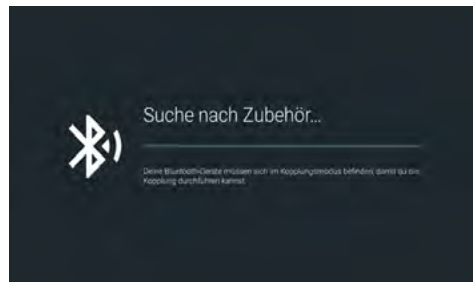

9. Smart-TV-Function

9.4 Device settings

i Info

In this menu you can see the current information of the TV.

Device name

Displays the current unit name. With OK, you can change it.

Status

Displays the current status of your unit. (Network, serial number, operating time....)

Legal notice

Displays all legal notices and licences

Model

Displays the model name of the unit.

Version

Displays the current Android version.

Softwareversion

Displays the current software date.

Status of security updates, kernel version...

Displays current system data.

Time setting

In this menu you can set the time, time zone and date of the TV.

Automatic date and time

There are three ways to set the correct time and date:

About network providers

The time and date are automatically synchronised via the Internet.

About Transport Stream

The time and date are automatically synchronised via the TV provider.

Off

The time and date is managed manually.

Time zone

Select the appropriate time zone here (e.g. GMT +01:00 Amsterdam).

Set time

Set the current time here. ATTENTION: This item is only active if you have selected the setting „OFF“ in the item „Automatic date and time“!

Set date

Set the current date here. ATTENTION: This item is only active if you have selected the setting „OFF“ in the item „Automatic date and time“!

24 hours

Set here whether the time is to be shown as a 12-hour or 24-hour display.

9. Smart-TV-function

Language

Select your language here (e.g. German).

Keyboard

Select your keyboard version here (e.g. German).

Sound

Select here whether you want to have key tones.

Keyboard

Select your keyboard version here (e.g. German).

Memory

Displays the current memory allocation.

Reset

Resets all smart settings and accounts.

Accounts & Registration

In this menu you can manage your accounts. (Google Account)

Apps

In this menu you can manage your apps on your device.

NOTE:

Individual apps are usually operated using the arrow keys on the remote control. However, some apps require the mouse function to be enabled in order to operate the app.

9. Smart-TV-function

9.5 Media

Press the SOURCE button on the remote control and select „Media“ or navigate to the „Source“ option in the Smart Menu and then select „Media“.

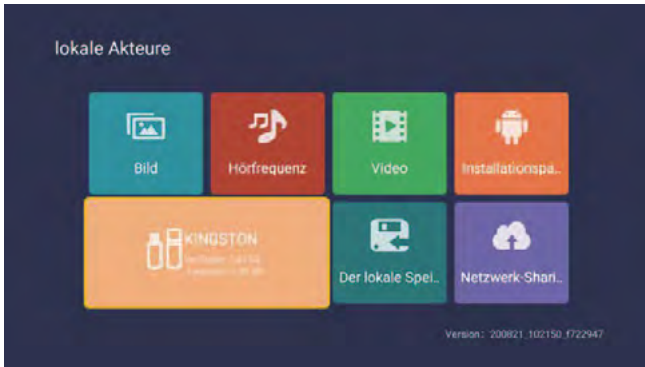

Picture

Use the up and down keys to select the „picture „ icon, press the confirmation key to confirm, then press right to go to the folder. Press the confirmation key to open the corresponding folder. After selecting the picture, press the confirmation key to open the picture. You can operate by using the left and right buttons.

Music

Use the up and down keys to select the „Audio „ icon, press the confirmation key to confirm, then press right to go to the folder. Press the confirmation key to open the corresponding folder. After selecting the audio, press the confirmation key to open the audio. You can operate by using the left and right buttons.

Video

Use the up and down keys to select the „video „ icon, press the confirmation key to confirm, then press right to go to the folder. Press the confirmation key to open the corresponding folder. After selecting the audio, press the confirmation key to open the video. You can operate by using the left and right buttons.

Installation package

Select the „Installation package“ icon, press the enter key to confirm the entry and open the corresponding folder. Press Enter after selecting the installation package to open and install the installation package.

Storage device

It can read external devices, such as U-Disk, hard disk, etc., select files that you need to open.

Local storage

The system's internal files can be read.

Network sharing

access to the same segment, the server shares files.

10. Operating the Smart TV interface

General Information

When you press the  button on the remote control, you will enter the Smart TV interface of the TV.

Some apps are preinstalled at the factory. Use the arrow keys to navigate to the desired app, then press OK to open it.



App Store

To install additional apps or manage existing apps, open the App Store.

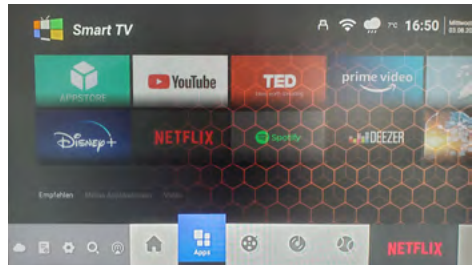
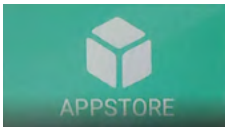

In the left column different categories are listed:

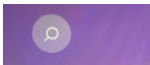

Search

You can search for apps using the search function. Use the displayed keypad for the input.

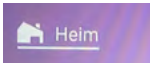

Home

Shows suggestions for videos, apps, and media libraries. Use the arrow keys to navigate between apps.

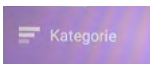

Categories

Displays a list of available apps listed by category. To download the app, click Download.

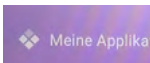

My applications

In this menu you will see a list of already installed apps and apps where an update is available.

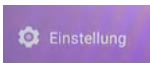

Setting

In this menu you can update the App Store if a newer version is available.

10. Operating the Smart TV interface

Other useful apps



Media Player

With the Media Player you can play music, videos and pictures from a USB stick or an external hard drive via the USB port of the TV. Applications (apps) that are suitable for Android devices can also be played on it.



TV Source

Press the button with the antenna symbol to enter live TV reception (e.g. DVB-S television). Note: Alternatively, use the SOURCE button to select the corresponding reception source (e.g. DVB-S).



Google Play Store

In the Google Play Store you can search for other apps and install them. Registration is required to use the Google Play Store.



Chrome

You can surf the Internet with the integrated Chrome browser. Almost all functions are available to you as on a conventional PC.

IMPORTANT NOTE:

The download of individual apps on the Smart TV is usually free of charge. However, depending on the provider of the apps, additional costs are incurred or a subscription is required. The provider of the app is solely responsible for the subscription and the resulting costs!

Easier operation of the Smart-TV



The Smart TV interface is usually operated using the arrow keys on the remote control.

Alternatively, you can press the  button on the remote control to activate a mouse pointer. Now the mouse pointer can be controlled using the arrow keys on the remote control.

However, you can also connect an ordinary PC keyboard or PC mouse to one of the USB ports. The operation is then carried out in the same way as with a conventional PC.

11. Recording function (optional)

NOTE:

The PVR function of the Royal Line TVs is optional. The corresponding software can be purchased separately. Before you can start recording, you must connect a suitable USB medium to the TV (USB hard drive or USB stick). Please note that not every USB device is suitable. Depending on the speed, size and power consumption of the connected USB device, it may or may not be supported by the TV.

Manual recording

If you want to record a program, just press the Record button on the remote control. If you want to stop the recording, press the stop button. You will then be asked if you really want to stop recording. Confirm with YES, or NO to cancel.

Recording via the EPG

1. Press the EPG button on the remote control to open the EPG.
2. Use the arrow keys to navigate through the different channels or programs. Use the color and other buttons displayed on the screen to switch to the next or previous day or to open additional options.
3. Select a program you want to record.
4. To program the program for recording, press the red button on the remote control, according to the display on the TV. Then the list of preset recording parameters appears. If necessary, you can adjust them. Navigate with the cursor keys to the respective item you want to change.

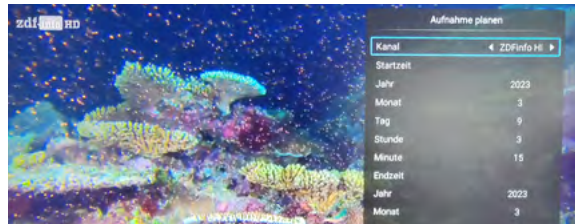

NOTE:

To program a recording multiple times, for example a series, move the cursor to the „Mode“ option and use the left/right cursor to make your selection. (Once, Weekly, Daily, Every Monday to Friday, Every Monday to Saturday).

11. Recording function (optional)

5. Press the „OK“ button to confirm the recording and you will see an overview of the programmed timers. The recording is now saved in the timer list.

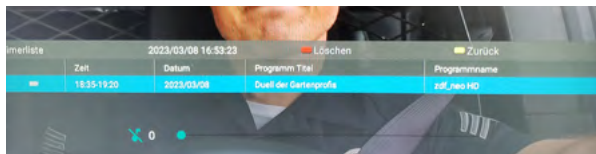



6. To delete the timer, press the red button.
7. With Exit, you leave the menu and return to Live TV mode. Press the yellow key to return to the EPG menu.

Timer list

1. To call up the list of timers again, press the EPG button on the remote control. You can call up the timer list with the „Yellow“ key.
2. To delete a timer, select the timer with the cursor keys and press the „Red“ key. The timer is deleted.
3. Another way to open the EPG and the timer list is the menu. Press the Menu button, switch to the „Programs (Channel)“ option and then to the „Program Guide“ item.
Menu ▷ Programs ▷ Program Guide

Note:

Use the color buttons on the remote control to select or adjust options according to the overlay

-  **RED** Schedule recording / Clear timer
-  **YELLOW** Timer list / back
-  **BLUE** Schedule Remind (Reminder Timer)

11. Recording function (optional)

Playback recordings

1. To play back recordings, please switch to the recording list. You can access it in the following ways:

Press the REC/LIST button on the remote control to get the list of your recordings.

or via the media player
Source ▸ MEDIA ▸ Video

2. Select a recorded program and confirm with OK to play it. To enter the full screen mode, switch to the picture and press OK again. With EXIT you can cancel the process.
3. To fast forward or rewind in the recording, use the respective buttons on the remote control (see the manual of your TV).
Alternatively, you can also use the screen selection by pressing the OK key.

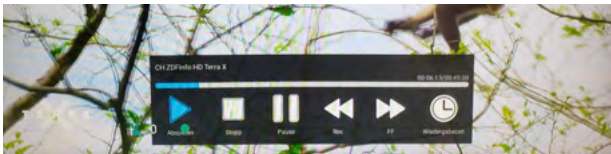
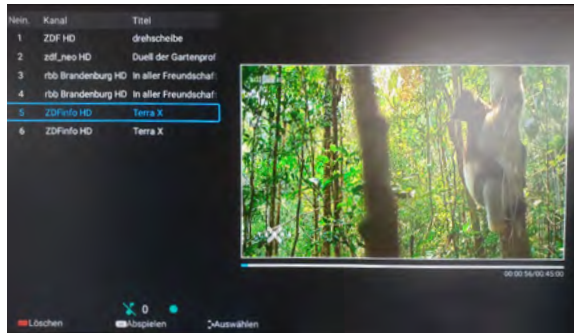

12. Troubleshooting

Please read the following information to determine the possible cause of a problem before contacting customer service.

The TV will not turn on.	<ul style="list-style-type: none">▪ Check that the power cable is correctly connected to the socket and the power supply unit.▪ Check that the power supply cable is correctly connected to the TV.▪ The electronic circuit may have been reset. Unplug the power adapter from the power outlet, wait 1 minute, then reconnect the plug.
No picture	<ul style="list-style-type: none">▪ Check that the antenna cable is connected correctly and that the corresponding F-connectors are mounted correctly.▪ Check that the correct input is selected. Use the SOURCE button on the remote control and check the correct input channel.
No sound	<ul style="list-style-type: none">▪ Check if the sound is turned off or the mute is activated (MUTE).▪ Increase the volume carefully.▪ Check that the audio cables are connected to the correct inputs.
Poor image quality	<ul style="list-style-type: none">▪ Check the connection to the TV. Check the video settings.
The image is too large, too small or distorted.	<ul style="list-style-type: none">▪ Use the ASPECT button on the remote control to change the aspect ratio of the image (16:9, 4:3, ...)
The remote control reacts poorly or not at all.	<ul style="list-style-type: none">▪ Replace the batteries.▪ Use the remote control within the specified range (max. 5 meters and 30°)▪ Avoid direct light on the infrared sensor.
The Smart TV menu cannot be opened	<ul style="list-style-type: none">▪ Check the network settings.▪ Check that you are connected to the Internet.
When streaming movies, series or other content, the picture jerks or is pixelated.	<ul style="list-style-type: none">▪ The Internet connection may be too slow.▪ A temporarily poor transmission can also be caused by the provider of the streaming content (e.g. server problems).
No more apps can be installed.	<ul style="list-style-type: none">▪ The internal memory of the TV is full. First delete other apps to install new ones.

13. Specifications

General information

	Royal Line IV 19 Smart	Royal Line IV 22 Smart
Display	LED-Display	
Screen size	18,5 inch (47 cm)	21,5 inch (54,6 cm)
Resolution	1366 x 768	1920 x 1080
Contrast ratio	1000 : 1	3000 : 1
Brightness value	250 cd/m ²	
Viewing angle	178° H / 178° V	
Tuner	DVB-S / -S2 / -C / -T / -T2	
DVB-T2 standard	H.265 / HEVC	
CI+ Slot	HD+ ready	
Bluetooth® interface	Version 4.2	
WLAN interface	yes	
Smart TV function	Pre-installed apps, app store, media libraries, video portals	
Operating system	Android 11.0	
Processor	ARM Cortex-A53 Processor (1 GB DDR / 8 GB Flash)	
Photo Playback Formats	JPEG, BMP, PNG	
Audio Playback Formats	MP3, AAC, AMR	
Video Playback Formats	MPG, AVI, TS, MOV, MKV, DAT, MP4, VOB	
Mechanical power switch	yes	
Hotel-Modus	yes	
Speakers	2x 5 watt (Stereo)	
VESA-Standard	100 x 100 mm	

Connections

ANT input DVB-S / -S2	1x
ANT input DVB-T / -T2 / -C	1x
Audio output coaxial	1x (S/PDIF)
Headphone output	1x (3,5 mm jack)
HDMI port	2x
Video cinch connection (CVBS)	1x
Audio cinch connection (L/R)	2x
USB port	2x
LAN interface	1x
CI+ module slot	1x

Other

Power supply	AC 100-240 Volt, 50/60 Hz DC 12 Volt, 3A (10-30 Volt stabilized)	
Power in use / standby	12 Watt / < 0,5 watt	14 watt / < 0,5 Watt
Energy efficiency class	E (Spectrum A to G)	
Dimensions with foot (W/H/D)	436 x 304 x 160 mm	501 x 343 x 160 mm
Dimensions without base (W/H/D)	436 x 259 x 49 mm	501 x 298 x 49 mm
Weight	2,3 kg	2,4 kg

13. Specifications

General information	Royal Line IV 24 Smart
Display	LED-Display
Screen size	23,8 inch (60,5 cm)
Resolution	1920 x 1080
Contrast ratio	3000 : 1
Brightness value	250 cd/m ²
Viewing angle	178° H / 178° V
Tuner	DVB-S / -S2 / -C / -T / -T2
DVB-T2 standard	H.265 / HEVC
CI+ Slot	HD+ ready
Bluetooth® interface	Version 4.2
WLAN interface	yes
Smart TV function	Pre-installed apps, app store, media libraries, video portals
Operating system	Android 11.0
Processor	ARM Cortex-A53 Processor (1 GB DDR / 8 GB Flash)
Photo Playback Formats	JPEG, BMP, PNG
Audio Playback Formats	MP3, AAC, AMR
Video Playback Formats	MPG, AVI, TS, MOV, MKV, DAT, MP4, VOB
Mechanical power switch	yes
Hotel-Modus	yes
Speakers	2x 5 watt (Stereo)
VESA-Standard	100 x 100 mm

Connections

ANT input DVB-S / -S2	1x
ANT input DVB-T / -T2 / -C	1x
Audio output coaxial	1x (S/PDIF)
Headphone output	1x (3,5 mm jack)
HDMI port	2x
Video cinch connection (CVBS)	1x
Audio cinch connection (L/R)	2x
USB port	2x
LAN interface	1x
CI+ module slot	1x

Other

Power supply	AC 100-240 Volt, 50/60 Hz DC 12 Volt, 3A (10-30 Volt stabilized)
Power in use / standby	17 watt / < 0,5 watt
Energy efficiency class	E (Spectrum A to G)
Dimensions with foot (W/H/D)	551 x 370 x 179 mm
Dimensions without base (W/H/D)	551 x 326 x 49 mm
Weight	2,8 kg

Note:

Weight and dimensions are not the absolute exact values. Technical details are subject to change without notice.

Conformity information

Hereby, Megasat Werke GmbH declares that the following product is in compliance with the essential requirements and other relevant provisions of directives 2014/30/EU (EMC), 2014/35/EU (LVD) and 2014/53/EU (RED):

Megasat Royal Line IV 19 Smart (Art.-No. 240129)

Megasat Royal Line IV 22 Smart (Art.-No. 240130)

Megasat Royal Line IV 24 Smart (Art.-No. 240131)

The declaration of conformity for this product is located at the company:
Megasat Werke GmbH, Brückenstraße 2a, D-97618 Niederlauer

The declaration of conformity can be downloaded from our homepage:
www.megasat.tv/support/downloads

PRODUCT REGISTRATION

Registering your Megasat product gives you access to our automatic e-mail notifications. If your product requires new firmware, you will be notified immediately.

For registration please visit our homepage www.megasat.tv

You can find the form in **Support** ⇒ **Product registration**

Version 1.1 (March 2023)

Technical changes, misprints
and errors reserved.

Megasat Werke GmbH
Brückenstraße 2a
D-97618 Niederlauer

WEEE Reg.-Nr. DE70592344



www.megasat.tv
info@megasat.tv

MEGASAT



Royal Line IV Smart (19 / 22 / 24)

Mode d'emploi

Table des matières

1. Consignes de sécurité.....	03
2. Étendue de la livraison	03
3. Montage du support	04
4. Bezeichnungen	
4.1 Vue frontale et latérale.....	06
4.2 Connexions	07
4.3 Télécommande	08
5. Première installation	09
6. Menu principal.....	12
6.1 Réglages de l'image	13
6.2 Réglage du son.....	14
6.3 Programme	15
6.4 Réglages	19
6.5 Temps.....	20
7. EPG (guide électronique des programmes).....	21
8. Emplacement CI+ pour l'extension de la télévision payante.....	22
9. Fonction Smart-TV	
9.1 Réglages.....	23
9.2 Réseau & Internet.....	23
9.3 Télécommandes & accessoires Bluetooth.....	24
9.4 Réglages de l'appareil	25
9.5 Media	27
10. Utilisation de l'interface Smart TV.....	28
11. Fonction d'enregistrement (en option)	30
12. Dépannage.....	33
13. Données techniques.....	34

1. Consignes de sécurité

Veillez lire attentivement le mode d'emploi avant d'utiliser l'appareil. Une manipulation incorrecte ou inadéquate annule la garantie.

Connexion au réseau

Avant la mise en service, veuillez vérifier la tension de fonctionnement correcte de votre raccordement électrique. Pour la tension de fonctionnement de l'appareil, veuillez vous référer aux données techniques de ce mode d'emploi.

Surcharge

N'utilisez pas le cordon d'alimentation secteur. N'utilisez pas le cordon d'alimentation secteur pour quelque raison que ce soit. N'utilisez pas un cordon d'alimentation endommagé et ne le manipulez pas avec une main mouillée, car cela pourrait provoquer un choc électrique.

Liquide

L'appareil ne doit pas être exposé à des gouttes, des éclaboussures ou d'autres liquides.

Ventilation

Laissez les fentes de ventilation situées sur le dessus de l'appareil libres afin de permettre une circulation d'air suffisante dans l'appareil. N'exposez pas l'appareil à la lumière directe du soleil ou à d'autres sources de chaleur, comme un appareil de chauffage.

Risque de suffocation

Ne laissez pas les enfants jouer avec les feuilles ou autres parties de l'emballage, il y a un risque de suffocation.

Nettoyage

Débranchez l'appareil avant de le nettoyer. Nettoyez l'appareil avec un chiffon doux.

Ouverture de l'appareil

Ne retirez pas le boîtier pour éviter tout risque d'électrocution. Contactez un personnel de service qualifié et agréé pour réparer l'appareil ou contactez votre revendeur.

2. Étendue de la livraison

Veillez vérifier si les pièces suivantes sont incluses dans l'emballage. Si des pièces sont manquantes ou endommagées, veuillez contacter votre revendeur.

1. Télévision
2. Télécommande
3. Piles
4. Câble de connexion pour voiture 12 volts
5. Bloc d'alimentation 230 / 12 volts
6. Câble Mini AV
7. Instructions d'utilisation

3. Montage sur pied (optionnel)

Pour monter le support pour les téléviseurs de 19 / 22 / 24 pouces

Placez le téléviseur sur une surface plane et souple (couverture, mousse, etc.) pour éviter d'endommager le téléviseur ou l'écran.

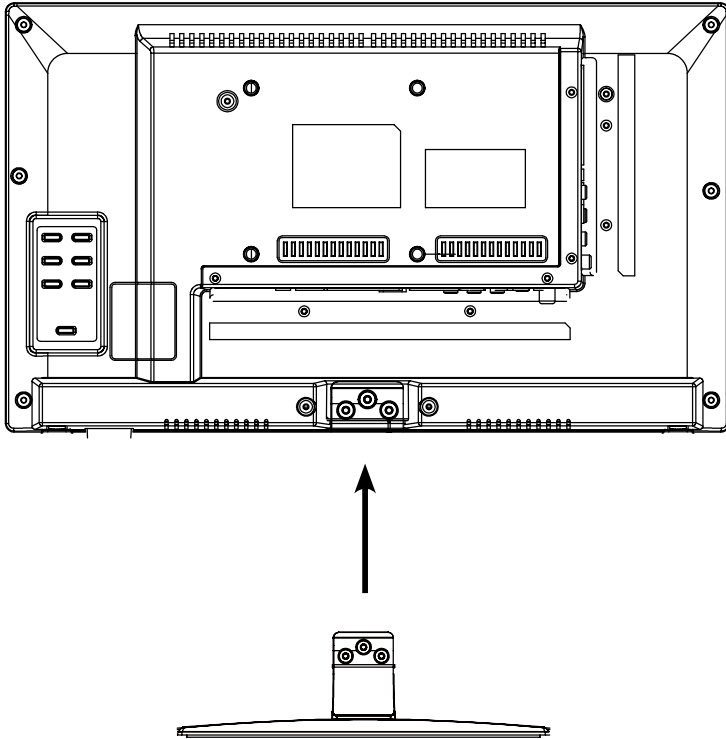

Branchez le support sur le téléviseur
comme indiqué.

3. Montage sur pied (optionnel)

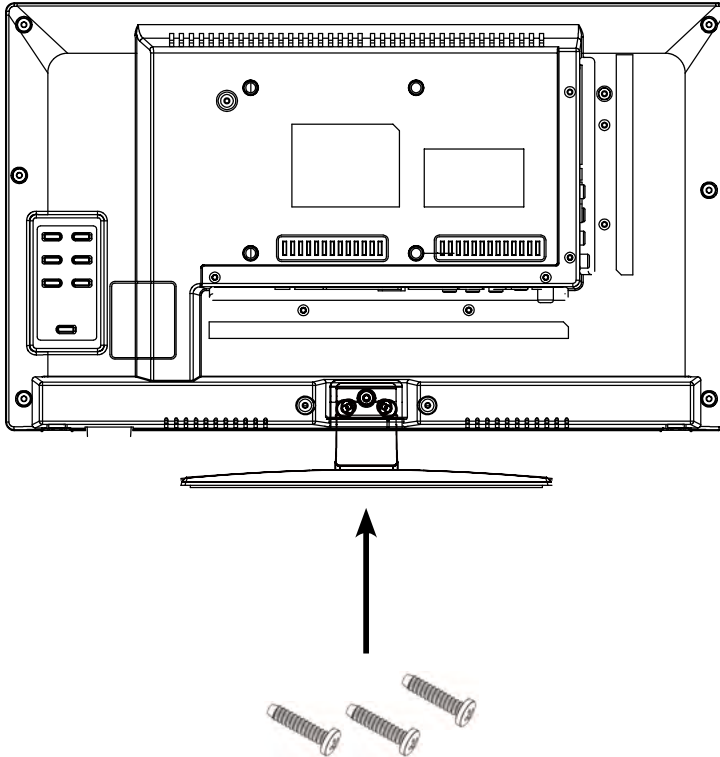

Utilisez un tournevis approprié et fixez les pieds avec les vis fournies. Assurez-vous que les vis sont correctement serrées.

4. Désignations

4.1 Vue frontale et latérale

Vue de face

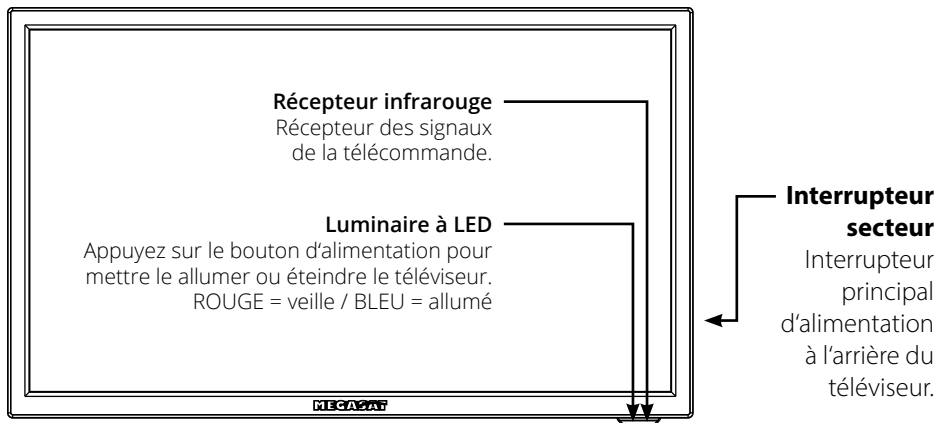

Vue de côté

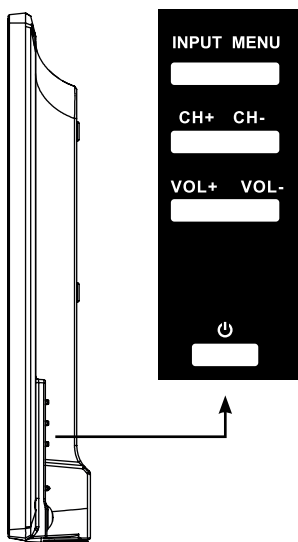

INPUT	Appuyez sur le bouton pour sélectionner la source du signal (par exemple, DTV, HDMI, ...).
MENU	Appuyez sur le bouton pour entrer dans le menu.
CH +/-	Permet de monter ou descendre les programmes.
VOL +/-	Permet de régler le volume plus fort / plus faible.
Power button	Permet d'allumer ou d'éteindre le téléviseur (veille).

Note:

Appuyez plusieurs fois sur la touche INPUT pour sélectionner la source de signal souhaitée. Après un court temps d'attente, le téléviseur passe à la source de signal souhaitée.

4. Désignations

4.2 Connexions

Vue d'en bas

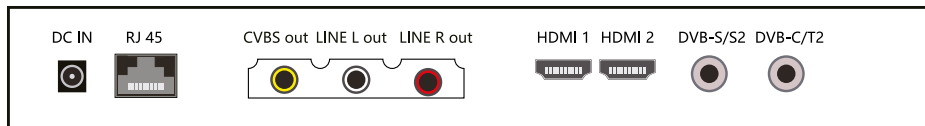

- DC IN** Connexion pour l'alimentation en 230 volts (DC 10~30 volts).
- RJ45** Connexion à un réseau via un câble LAN.
- CVBS out** Entrée vidéo avec fiche jack.
- Line L / R out** Entrée audio avec fiche jack (droite/gauche).
- HDMI 1** Entrée HDMI pour connecter un récepteur, un lecteur DVD, etc.
- HDMI 2** Entrée HDMI pour connecter un récepteur, un lecteur DVD, etc.
- DVB-S/S2** Entrée d'antenne pour DVB-S2 (satellite) (max. 500 mA).
- DVB-C/T2** Entrée d'antenne pour la télévision par câble ou l'antenne DVB-T2.

Vue de côté

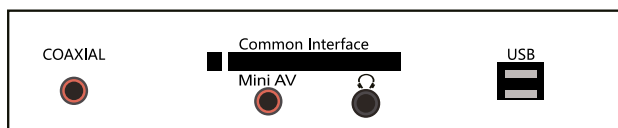

- COAXIAL** Sortie audio numérique (coaxiale).
- Common Interface** Emplacement pour les modules CI / CI+.
- Mini AV** Entrée AV (FBAS/audio) via un câble adaptateur.
- Casque d'écoute** Sortie pour casque d'écoute avec connexion jack 3,5 mm.
- USB 1 / USB 2** Connexion USB pour la lecture des médias ou pour l'enregistrement ou la fonction timeshift (uniquement avec le logiciel en option)

4. Désignations

4.3 Télécommande



POWER	Allumer/éteindre le téléviseur (veille)
SOURCE	Sélectionner la source du signal
TV / RADIO	Passer d'une station de télévision à une station de radio
MUTE	Couper le son
PICTURE	Passer aux préréglages de l'image
FAV	Afficher la liste des favoris
SLEEP	Réglage de la minuterie d'arrêt automatique
SOUND	Passer aux préréglages du son
TOUCHES NUMÉRIQUES	Pour entrer, par exemple, des numéros de programme
-/-	Commutation entre un et deux chiffres lors de la saisie de chiffres
RECALL	Retour à la dernière position du programme
EPG	Guide électronique des programmes
MENU	Ouvre le menu principal
PFEILTASTEN	Pour naviguer dans le menu principal et le menu DVD, Pour le changement de programme et le contrôle du volume
OK (CH.List)	Pour confirmer une sélection / liste de programmes
INFO	Afficher les informations
EXIT	Quitter le menu correspondant
VOL +/-	Augmenter / diminuer le volume
CH +/-	Programmes de changement
SMART	Permet de passer au menu Smart
MOUSE	Active / désactive la fonction de la souris (Pointeur de la souris contrôlable par les touches fléchées)
TV/TXT	Appeler et fermer le télétexte
EJECT	Éjecte le DVD (uniquement possible en mode DVD)
REC	Démarre un enregistrement (facultatif)
REC.LIST	Affiche la liste des enregistrements (facultatif)
SUBTITLE / D.PRO	Afficher/masquer les sous-titres (si disponibles) D.PRO édite la liste de lecture en mode DVD
CANCEL / D.REP	Commutation entre télétexte / programme TV D.REP Définir le mode de répétition en mode DVD
REVAL / D.GOTO	Affiche les informations cachées dans le télétexte D.GOTO Lecture de vos titres / chapitres préférés
NICAM/A2 / D.SLOW	Passage au Nicam/A2 D.SLOW lit les DVD au ralenti
D.SET:	Paramètres du système DVD
D.MENU:	Appeler le menu DVD
D.SUB:	Appeler les sous-titres du DVD
D.LAN:	Changement de langue/pistes sonores en mode DVD
SIZE / D.ZOOM	Agrandir le haut et le bas dans le télétexte D.ZOOM sélectionne une section de l'image en mode DVD.
SUBPAGE / D.TITLE	Appeler / quitter les sous-pages du télétexte D.TITLE affiche le titre du DVD dans le menu DVD.
■	Départ / Pause
■	Stop
◀▶	Vent avant / Vent arrière
◀▶	Chapitre précédent / Chapitre suivant
INDEX	Appelle la page INDEX dans le menu DVD
HOLD	Arrête le changement de sous-page dans le télétexte

5. Installation initiale

1. Connectez le téléviseur à l'alimentation électrique et mettez en marche l'interrupteur d'alimentation situé à l'arrière du boîtier. Le téléviseur est maintenant en mode veille (la DEL s'allume en rouge).
2. Appuyez sur le bouton Power de la télécommande (la LED s'allume en BLEU).
3. Après le démarrage du téléviseur, le menu d'installation initiale apparaît. Vous pouvez maintenant effectuer les réglages suivants :

Note:

Appuyez sur les boutons ◀▶ pour passer à l'étape suivante ou précédente.

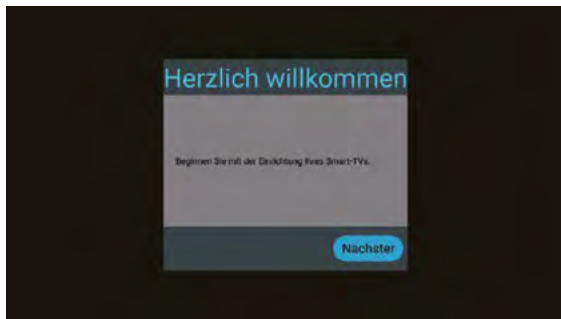

Choisissez votre langue de menu et passez ensuite à l'étape suivante.



Choisissez votre pays et passez ensuite à l'étape suivante.

5. Installation initiale



Sélectionnez un mode TV. Par défaut, le mode Preset Scan est sélectionné et la liste de chaînes préinstallée est chargée.

Passez au Fast Scan Mode pour cette option.

Confirmez la sélection et passez à l'étape suivante.



Si vous souhaitez connecter le téléviseur à un routeur via WLAN, sélectionnez le nom dans la liste et confirmez en cliquant sur OK. Saisissez ici le mot de passe du routeur Internet. Appuyez ensuite sur Connecter pour établir la connexion.

Le téléviseur peut également être utilisé via un câble LAN (RJ45). Connectez le câble à votre routeur Internet pour établir une connexion à Internet. Remarque : Vous pouvez modifier le réglage à tout moment via le menu Réglages/ Réseau & Internet.



Sélectionnez „Terminé“ pour terminer la première installation. Sélectionnez Retour pour choisir une autre option.



La liste des chaînes préinstallées (uniquement en mode satellite DVB-S) est maintenant chargée et l'installation est terminée.

5. Installation initiale

5.1 Sélectionner la source d'entrée

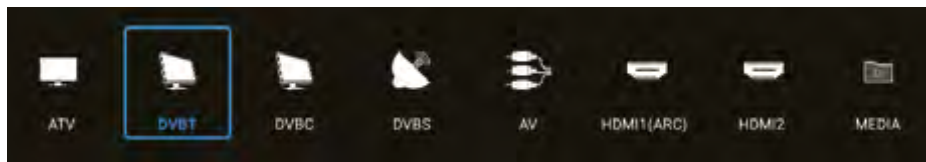

Pour passer d'une source de réception à l'autre, appuyez sur la touche INPUT de la télécommande. Sélectionnez la source d'entrée souhaitée et confirmez avec la touche OK de la télécommande.

- ATV (Réception des chaînes de télévision analogiques)
- DVB-T (Réception par antenne terrestre)
- DVB-C (Accueil via la télévision par câble)
- DVB-S (Empfang über Satellit)
- AV (réception via des appareils AV externes, par exemple un lecteur DVD, une console de jeux)
- HDMI 1 (réception via des appareils externes, par exemple un lecteur DVD, une console de jeux)
- HDMI 2 (réception via des appareils externes, par exemple un lecteur DVD, une console de jeux)
- Media (Ouvre le lecteur multimédia lorsqu'un support USB est branché)

Note:

Le téléviseur est conçu pour recevoir la télévision par satellite en standard. Une liste de canaux Astra est déjà programmée. Si vous souhaitez utiliser la télévision par câble ou recevoir des programmes via une antenne DVB-T, vous devez ouvrir le menu après avoir sélectionné le type de réception et lancer une recherche via l'option „Programme“. (voir 6.3)

6. Menu principal

Pour accéder au menu principal du téléviseur, appuyez sur la touche MENU de la télécommande. Dans le menu principal, vous pouvez effectuer des réglages de base tels que les réglages de l'image, du son ou des canaux. Utilisez les touches ▲▼ pour sélectionner le paramètre souhaité. Confirmez votre sélection avec OK pour entrer dans le menu. Une fois que vous avez effectué les réglages dans le

Une fois que vous avez effectué les réglages dans le menu respectif, quittez le menu étape par

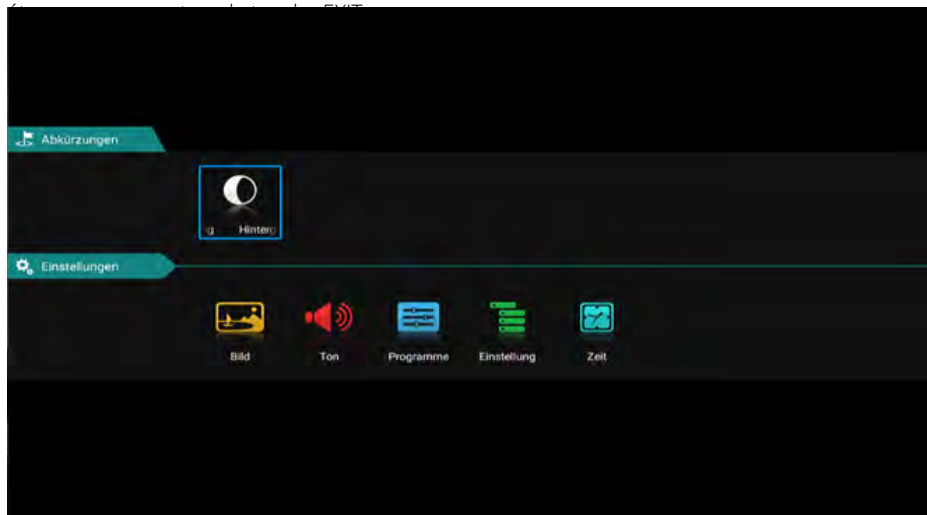

Rétroéclairage

Sélectionnez le rétroéclairage en appuyant sur le bouton OK.

Utilisez les boutons ◀▶ pour contrôler l'éclairage.

Veillez noter qu'un rétroéclairage plus important modifie également la consommation d'énergie de l'appareil.

6. Menu principal

6.1 Réglage de l'image

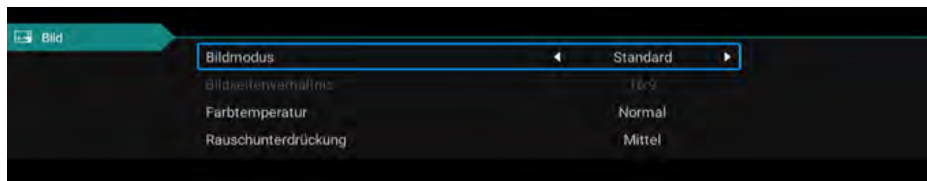

Mode image

Sélectionnez le mode d'image souhaité :

- Standard (réglage par défaut)
- Film (pour plus de contraste)
- Vivid (pour un contraste moindre)
- Utilisateur (la luminosité, le contraste, la couleur et la netteté peuvent être ajustés selon les besoins)

Rapport d'aspect

Sélectionnez le rapport hauteur/largeur souhaité pour le téléviseur ou le programme télévisé :

- Auto (réglage automatique du rapport hauteur/largeur)
- 16:9 (ajustement de l'image TV au format 16:9)
- 4:3 (ajustement de l'image TV au format 4:3:9)
- Zoom1 (Première méthode pour agrandir l'image TV)
- Zoom2 (Deuxième méthode pour agrandir l'image TV)

Température de couleur

Sélectionnez la température de couleur souhaitée. L'image globale du téléviseur est ajustée en conséquence.

- Chaud (couleurs plus chaudes)
- Normal (couleurs normales)
- Froid (couleurs froides)

Réduction du bruit

Sélectionnez la réduction de bruit souhaitée. Cette fonction permet de lisser l'image et de réduire les artefacts et le grain.

- Off (désactive la fonction)
- Faible (faible réduction du bruit)
- Moyen (réduction moyenne du bruit)
- Élevé (forte réduction du bruit)
- Auto (réduction automatique du bruit)

6. Menu principal

6.2 Réglage du son

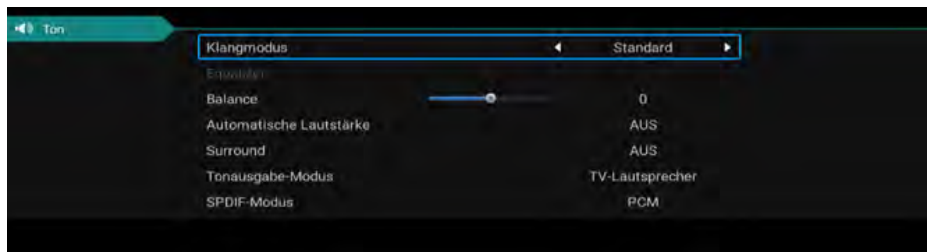

Mode son

- Standard (réglage du son par défaut)
- Sport (le son est concentré sur l'acoustique du sport)
- Film (le son est concentré sur les voix)
- Musique (le son est concentré sur la musique)
- Utilisateur (les réglages du son peuvent être ajustés selon les besoins sous le point „Compensation“)

Balance

Sélectionnez l'équilibre souhaité entre les enceintes gauche (-) et droite (+). Par défaut, la valeur doit être „0“.

Volume automatique

„Volume automatique“ assure un volume uniforme lorsque vous passez d'un programme TV à un autre. Sélectionnez „ON“ ou „OFF“.

Surround

Activez cet élément si vous avez connecté un système surround.

Sortie audio numérique

Sélectionnez si vous utilisez la sortie audio numérique pour un système surround, par exemple :

- Auto (détecte automatiquement la connexion d'un système surround externe)
- PCM (envoie un signal audio codé au système surround externe)
- off (désactive la sortie audio numérique. Le son est reproduit par les haut-parleurs du téléviseur).

Mode SPDIF

Ceci est utilisé pour convertir le mode de sortie audio numérique. Il y a Auto, PCM, RAW, OFF.

6. Menu principal

6.3 Programmes

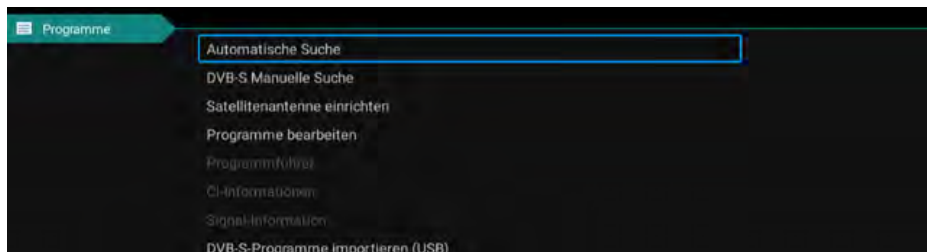

Pays

Sélectionnez le pays dans lequel vous vous trouvez. Cette sélection peut également affecter la recherche des chaînes.

Mode de balayage

Sélectionnez le mode souhaité pour lancer la recherche.

- Standard (le paramètre standard est utilisé pour la recherche)
- Réseau (Recherche dans tous les TP avec des sous-fréquences)
- Blind Scan (Scanne le satellite pour le TP et ensuite recherche les canaux)
- Fast Scan (Recherche de chaînes par fournisseur ; influencé par la sélection du pays)
- Balayage prédéfini (charge la liste de canaux par défaut de l'usine)

Satellite

Sélectionnez le satellite souhaité.

Type de canal

Sélectionnez le type de programme souhaité.

- Gratuit (uniquement les chaînes en clair)
- Tous (chaînes gratuites et cryptées)
- Cryptée (uniquement les chaînes cryptées)

Type de service

Sélectionnez le type de service pour votre recherche.

- DTV (chaînes de télévision numérique)
- Tous (stations de télévision et de radio numériques)
- Radio (stations radio numériques uniquement)

Option LCN

Cette abréviation signifie Logic Channel Numbering (numérotation logique des chaînes) et permet au récepteur de trier automatiquement les programmes trouvés sur la base d'un numéro de chaîne transmis par l'émetteur. Si la recherche est effectuée avec LCN, les numéros des chaînes restent toujours les mêmes, même si les chaînes sont échangées ou supprimées. Par défaut, cette option est désactivée afin de maintenir une numérotation consécutive des canaux.

Recherche

Sélectionnez l'option Recherche et confirmez la sélection avec OK. La recherche de chaînes démarre numériquement avec vos options présélectionnées.



6. Menu principal

6.3 Programme

Recherche de manuel DTV.

Satellite

Sélectionnez le satellite souhaité.

Transpondeur

Sélectionnez l'option Recherche et confirmez la sélection avec OK. Sélectionnez maintenant le TP souhaité à l'aide des touches ▲▼ et confirmez avec OK. Vous avez maintenant la possibilité de rechercher des stations dans le transpondeur. Sélectionnez les options souhaitées (voir recherche automatique).



Sélectionnez ensuite l'option Recherche et confirmez votre choix en cliquant sur OK. La recherche de chaînes commence par vos options présélectionnées.

Vous avez également la possibilité de vérifier l'intensité et la qualité du signal. Vous pouvez éditer le TP en utilisant la sélection de couleur ROUGE/VERT/JAUNE.

Transpondeur

Supprimer (bouton ROUGE) Supprime le transpondeur sélectionné. Confirmez le processus de suppression irrévocable avec OK.

Modifier (bouton VERT) Modifier la fréquence, le taux de symbole et la polarité du transpondeur sélectionné. le transpondeur sélectionné. Confirmez ensuite avec OK.

Nouveau (bouton JAUNE) Ajouter un nouveau transpondeur. Entrez la fréquence, le taux de symbole et la polarité du nouveau transpondeur. Confirmez ensuite avec OK.

5V Tension de l'antenne

La tension d'antenne de 5V n'est requise que pour les antennes DVB-T actives.

6. Menu principal

Canal d'édition

Dans ce menu, vous pouvez modifier ou organiser les programmes respectifs. Les options suivantes sont disponibles :

- Supprimer (bouton ROUGE)** Utilisez les touches fléchées pour sélectionner un programme et appuyez sur la touche ROUGE pour le supprimer.
- Déplacement (touche JAUNE)** Sélectionnez un programme à l'aide des touches fléchées et appuyez sur la touche JAUNE. Déplacez maintenant le programme sélectionné sur la position souhaitée et appuyez sur la touche jaune. Vous pouvez également appuyer sur la touche menu, puis saisir le numéro de position souhaité. Confirmez l'entrée avec la touche jaune.
- Masquer (bouton BLEU)** Sélectionnez un programme à l'aide des touches fléchées et appuyez sur la touche BLEUE. Ce programme est mis en évidence et sauté lorsque vous changez de programme. Remarque : vous pouvez toujours appeler la chaîne via la liste des chaînes ou en saisissant le numéro du programme.
- Favoris (bouton FAV)** Utilisez les touches fléchées pour sélectionner un programme et appuyez sur la touche FAV pour le marquer comme favori (indiqué par le symbole du cœur). Désormais, lorsque vous appuyez sur la touche FAV de la télécommande en mode TV normal, seuls les programmes que vous avez marqués comme favoris s'affichent.

Réglage du satellite

Dans ce menu, vous pouvez modifier les satellites, régler le type de LNB et définir les paramètres DISEqC. Les options suivantes sont disponibles :

Satellite

- Supprimer (bouton ROUGE)** Supprime le satellite sélectionné. Confirmez la suppression irrévocable en cliquant sur OK.
- Modifier (bouton VERT)** Modifiez le nom, la longitude, la latitude et la bande du satellite sélectionné. Puis confirmez avec OK.
- Ajouter (bouton JAUNE)** Ajouter un nouveau satellite. Entrez le nom, la longitude, la latitude et la bande du nouveau satellite. Confirmez ensuite avec OK.
- Recherche (bouton BLEU)** Lancez la recherche avec le satellite sélectionné. Sélectionnez le mode de recherche, le type de chaîne et le type de service. Confirmez avec OK.

6. Menu principal

Réglage de l'antenne

Appuyez sur la touche fléchée droite pour passer à la configuration. Vous pouvez revenir en arrière avec Exit.

Type de LNB	Changez ici le type de LNB (par défaut : 09750 / 10600).
Tension LNB	Modifiez ici l'alimentation en tension du LNB (par défaut : On).
22 KHz	Régler le paramètre 22 KHz sur on / off (par défaut : Auto)
Cadre unique	Sélectionnez „On“ si vous souhaitez faire fonctionner le téléviseur sur un Unicable (EN50494). Sélectionnez le canal IF souhaité avec la fréquence appropriée. Si cela ne correspond pas à votre système, vous devez le modifier manuellement.
Toneburst	Choisissez entre None, Burst A et Burst B.
DiSEqC 1.0	Choisissez entre Aucun, LNB 1 à LNB 4.
DiSEqC 1.1	Choisissez entre Aucun, LNB 1 et LNB 16.
DiSEqC 1.2	Sélectionnez „On“ si vous avez besoin d'une commande de moteur.

Note:

En règle générale, vous n'avez pas besoin de modifier les paramètres de l'antenne. Il est recommandé que seuls les utilisateurs expérimentés modifient ces paramètres.

Interface commune

Ce menu affiche toutes les informations relatives au module CI si un module approprié a été inséré. (voir page 22)

Information sur le signal

Ce menu affiche des informations sur le satellite actuellement sélectionné, le transpondeur l'intensité du signal et la qualité du signal.

Importer des programmes DVB-S (USB)

Dans ces éléments de menu, vous pouvez canaliser le chargement de la liste à partir de l'USB. Notez que si la liste existante n'est pas supprimée, elle sera ajoutée à la fin de la liste.

Exportation de programmes DVB-S (USB)

Dans ces points de menu, vous pouvez copier votre liste de chaînes sur une clé USB ou la charger depuis une clé USB.

DVB-S Réinitialisation du programme

Dans ces éléments de menu, vous pouvez supprimer votre liste de chaînes pour en charger une nouvelle à partir de l'USB.

5V alimentation de l'antenne

Pour les antennes DVB-T2 actives sans alimentation propre, vous pouvez activer ici la tension de 5 volts DC afin d'alimenter l'antenne avec la tension d'alimentation nécessaire.

6. Menu principal

6.4 Réglages

Langue du télétexte

Choisissez la langue du télétexte à utiliser:

- Europe de l'Ouest, Europe de l'Est, russe, arabe, Faris

Réglage de la langue audio

Réglage de la langue audio Choisissez votre format audio préféré

Langue audio Choisissez la langue audio préférée des chaînes de télévision

Deuxième langue audio Sélectionnez la deuxième langue audio des chaînes de télévision

Untertitel Sprache Einstellungen

Réglage de la langue des sous-titres Sous-titres On/Off

Langue des sous-titres Choisissez la langue audio préférée des chaînes de télévision

Deuxième langue de sous-titrage Sélectionnez la deuxième langue audio des chaînes de télévision

Verrouillage du système

Il vous sera demandé d'entrer un mot de passe. Le mot de passe par défaut est : 0000

Saisissez le code PIN et confirmez en cliquant sur OK.

Sécurité enfants:

Selon l'émission, il existe des restrictions d'âge officielles. Choisissez dans ce menu à partir de combien d'années la restriction doit être activée. Choisissez entre 4-18 ans ou „aucun“.

Verrouillage des chaînes:

Appuyez sur la touche OK pour obtenir la liste des chaînes. Sélectionnez la chaîne souhaitée et appuyez sur la touche bleue. La chaîne est maintenant verrouillée par un code PIN. Appuyez à nouveau sur la touche bleue pour déverrouiller la chaîne.

Définir le mot de passe (modifier le code PIN):

Pour modifier le code PIN (par défaut : 0000), vous devez d'abord saisir le code PIN actuel. Saisissez ensuite le nouveau PIN à 4 chiffres. Confirmez à nouveau le nouveau PIN pour terminer la procédure.

Hôtel

Dans les réglages de l'hôtel, vous pouvez configurer le téléviseur de manière à ce que les personnes non autorisées ne puissent pas accéder à certaines fonctions.

Verrouillage des touches : verrouille les touches de l'appareil.

Verrouillage du balayage : bloque la recherche de chaînes

Verrouillage de l'entrée : bloque n'importe quelle source d'entrée (par ex. : DVB-T, HDMI....)

Source par défaut : Sélectionner la source avec laquelle le téléviseur doit démarrer. (par ex. : DVB-S)

Canal de démarrage : Sélectionnez le canal avec lequel le téléviseur doit démarrer.

Volume : Sélectionnez le volume avec lequel le téléviseur doit démarrer.

Volume maximal : Sélectionnez le volume maximal pouvant être réglé.

Importation de la base de données : Importez une base de données prédéfinie.

Exporter la base de données : exportez la base de données actuelle.

Langue : sélectionnez la langue du menu.

Rapport d'aspect : Sélectionnez le rapport d'aspect 16:9 ou 4:3.

Rétablir : Efface tous les paramètres de l'hôtel.

6. Menu principal

CEC

„CEC“ signifie „Consumer Electronics Control“. Avec HDMI CEC, les appareils connectés via HDMI peuvent être contrôlés à l'aide d'une seule télécommande.

Mode boutique

Choisissez si vous souhaitez utiliser le téléviseur en mode Boutique.
En mode Boutique, les réglages sont modifiés et peuvent influencer la consommation d'énergie.

Magasin

Étant donné que les magasins présentent généralement une ambiance lumineuse plus vive ou plus claire, le téléviseur doit être utilisé en mode „Magasin“. Cela permet d'obtenir des images plus nettes, des couleurs plus saturées, des contrastes plus marqués, mais aussi une consommation d'énergie plus élevée.

Écran bleu

Affiche un écran bleu lors de la commutation

H.O.H Malentendants

Vous ne pouvez activer cette option que si l'émission diffusée le permet.

Réinitialiser

Sélectionnez cette option si vous souhaitez réinitialiser le téléviseur aux paramètres d'usine.
Le mot de passe par défaut:0000
Attention : tous les réglages seront effacés et la première installation sera lancée.

6.5 Zeit

Temps OSD

La durée de l'OSD vous permet de régler la durée d'affichage du menu et de l'affichage OSD.
Vous pouvez choisir entre : Toujours, 5,10, 15, 30, 60, secondes.

Minuteur de sommeil

Choisissez l'heure d'extinction souhaitée.
Vous pouvez choisir entre : Arrêt, 10, 20, 30, 60, 90, 120, 180, 240 minutes.

Remarque:

La fonction Sleep-Timer peut également être atteinte directement via la télécommande. Pour ce faire, appuyez sur la touche SLEEP de la télécommande.

Mise en veille automatique

La mise en veille automatique règle le temps d'extinction du téléviseur lorsqu'aucun bouton de l'appareil ou de la télécommande n'est actionné. En usine, ce temps est défini à 4 heures.

7. EPG (guide électronique des programmes)

Dans le guide électronique des programmes, vous pouvez voir un aperçu sur 7 jours de toutes les chaînes (si la chaîne concernée le propose). Utilisez les touches fléchées de la télécommande pour naviguer. Appuyez sur OK pour confirmer votre sélection.

En option (avec le logiciel PVR)

Avec le logiciel PVR étendu, vous avez la possibilité de programmer via le système EPG.



2023-03-09		Mittwoch	Donnerstag	Freitag	Samstag	Sonntag	Montag	Dienstag	
1	rbb Brandenburg HD	00:00-01:30	Ungewollt schwanger in Deutschland - Der Paragraf u						
2	rbb Berlin HD	01:30-02:15	rbb Praxis						
3	MDR Sachsen HD	02:15-03:00	Raus aufs Land (1/2)						
4	MDR S-Anhalt HD	03:00-03:30	Das Comeback von Monstera und Co.						
5	MDR Thüringen HD	03:30-03:50	Berlin erwacht - Winter						
6	hr-fernsehen HD	03:50-04:20	schön + gut						
7	Genius family	04:20-05:00	STUDIO 3 - Live aus Babelsberg						
8	Schlager Deluxe	05:00-05:30	rbb24 Brandenburg aktuell						
9	HGTV	05:30-06:00	rbb24 Abendschau						

Remarque:

Il peut arriver que le guide des programmes ne fournisse pas d'informations ou seulement des informations partielles. Il peut s'écouler quelques minutes avant que les données ne soient actualisées.

Explication des touches de couleur

- Planifie un enregistrement (uniquement possible avec un logiciel supplémentaire)
- Ouvre la liste des minuteries (uniquement possible avec un logiciel supplémentaire)
- Planifie un rappel d'événement (uniquement possible avec un logiciel supplémentaire)
- Change l'affichage du guide électronique des programmes en „Quotidien“.

8. Puits CI+ pour la télévision payante

Avec le téléviseur vous ne pouvez pas capter seulement les chaînes en clair (Free to Air), mais également les chaînes cryptées si vous êtes en possession d'une smartcard et d'un module CI du diffuseur respectif.

1. Insérer la smartcard dans le module CI:

Insérez la smartcard prudemment dans le module CI. Faites attention que la puce d'or de la smartcard montre vers le haut.

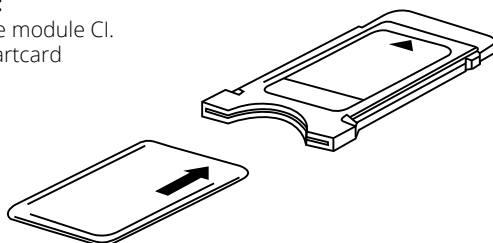

2. Insérer le module CI:

Le module doit être inséré seulement 2 à 3 cm dans le puits CI. Vous devez peser un peu plus pour que le module CAM encliquette correctement. En pesant le module vous sentez une légère résistance.



Remarque:

- Veuillez installer le module CI après la recherche des chaînes et tous autres réglages sont terminés.
- Lors de la première utilisation, quelques minutes peuvent passer jusque la smartcard et le module sont activés. Éventuellement, le module contrôle l'activation de nouveau lors de chaque allumage du téléviseur.
- Si un module CI est utilisé, la chaîne peut interdire l'enregistrement/timeshift des émissions ou limiter la durée d'enregistrement/timeshift. Des enregistrements pour lesquels CI+ est nécessaire sont sauvegardés cryptés sur la clé USB. Les enregistrements ne peuvent pas être transmis sur d'autres appareils. Les restrictions concernant l'enregistrement sont déterminées par les émetteurs de télévision, les producteurs outils doivent respecter les dispositions.
- Le module CI peut créer des affichages sur l'écran. Concernant ces affichages veuillez lire le manuel du module.

9. Fonction Smart TV

Le téléviseur dispose d'une fonction Smart TV. En plus de la réception TV classique, une Smart TV dispose de diverses fonctions informatiques (par exemple, navigation sur le web, applications, médiathèques et jeux). Pour utiliser ces fonctions, le téléviseur doit être connecté à un routeur Internet via WLAN ou LAN.

Pour accéder au menu Smart TV, appuyez sur la touche SMART de la télécommande.

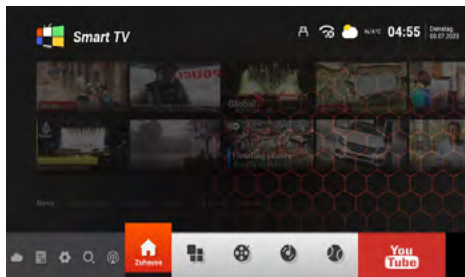

9.1 Réglages

Dans les paramètres, vous effectuez des réglages de base pour le téléviseur. Configurez la connexion à Internet, gérez la fonction Bluetooth, réglez l'heure ou changez la langue du menu du téléviseur. Naviguez tout en bas à l'aide des touches fléchées. Sélectionnez le bouton „Réglages“ et confirmez en cliquant sur OK.

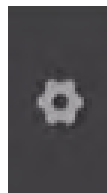

9.2 Réseau & Internet

Si vous n'avez pas encore connecté votre téléviseur à Internet lors de la première installation, vous devez suivre les étapes suivantes pour pouvoir utiliser la fonction Smart TV :

Réseau Ethernet

Si vous souhaitez relier le téléviseur et le routeur Internet via un câble LAN, branchez celui-ci dans la prise correspondante (RJ45) à l'arrière du téléviseur. Dans le menu Réseau LAN, vous pouvez effectuer des réglages supplémentaires pour la connexion au réseau.

9. Fonction Smart TV

Réseau sans fil (WLAN)

Si vous souhaitez connecter le téléviseur et le routeur Internet via WLAN, procédez comme suit :

1. Activez l'option „WiFi
2. Dans la liste „Réseaux disponibles“, sélectionnez le routeur auquel vous voulez vous connecter.
3. Confirmez avec OK.
4. Saisissez maintenant le mot de passe du routeur Internet. Pour saisir des lettres, utilisez le champ de texte qui apparaît à l'écran. Pour saisir des chiffres, vous pouvez utiliser la télécommande.
5. Cliquez maintenant sur „Suivant“ dans le champ de texte qui apparaît, puis cliquez sur „Connecter“.
6. Après une connexion réussie au réseau, la connexion est affichée dans la liste des réseaux.
7. Quittez le menu avec „Exit“.

9.3 Télécommandes et accessoires Bluetooth

L'interface Bluetooth intégrée permet la transmission sans fil de signaux audio vers des dispositifs Bluetooth adaptés, tels qu'une barre de son ou des écouteurs. Pour connecter les périphériques Bluetooth au téléviseur, procédez comme suit :

1. Activez l'option „Bluetooth
2. Assurez-vous que votre appareil Bluetooth (par exemple, la barre de son) est prêt à fonctionner.
3. L'appareil commence à rechercher des périphériques Bluetooth compatibles.
4. Après une recherche réussie, sélectionnez le dispositif que vous souhaitez connecter.
5. Après une connexion réussie, les signaux audio du téléviseur sont maintenant transmis au dispositif Bluetooth.
6. Quittez le menu avec „Exit“.



9. Fonction Smart TV

9.4 Paramètres du dispositif

Info

Dans ce menu, vous pouvez voir les informations actuelles du téléviseur.

Nom du dispositif

Affiche le nom de l'unité actuelle. Avec OK, vous pouvez le changer.

Statut

Affiche l'état actuel de votre unité. (Réseau, numéro de série, temps de fonctionnement...)

Avis juridique

Affiche tous les avis juridiques et les licences

Modèle

Affiche le nom du modèle de l'unité.

Version

Affiche la version actuelle d'Android.

Version du logiciel

Affiche la date actuelle du logiciel.

Statut des mises à jour de sécurité, version du noyau...

Affiche les données actuelles du système.

Réglage de l'heure

Dans ce menu, vous pouvez régler l'heure, le fuseau horaire et la date du téléviseur.

Date et heure automatiques

Il existe trois façons de régler l'heure et la date correctes :

À propos des fournisseurs de réseaux

L'heure et la date sont automatiquement synchronisées via Internet.

À propos de Transport Stream

L'heure et la date sont automatiquement synchronisées par le fournisseur de télévision.

Off

L'heure et la date sont gérées manuellement.

Fuseau horaire

Sélectionnez ici le fuseau horaire approprié (par exemple, GMT +01:00 Amsterdam).

Définir le temps

Réglez l'heure actuelle ici. ATTENTION : Cette rubrique n'est active que si vous avez sélectionné le réglage „OFF“ dans la rubrique „Date et heure automatiques“ !

Fixer la date

Définissez la date actuelle ici. ATTENTION : Cette rubrique n'est active que si vous avez sélectionné le réglage „OFF“ dans la rubrique „Date et heure automatiques“ !

24 heures

Définissez ici si l'heure doit être affichée en 12 heures ou en 24 heures.

9. Fonction Smart TV

Langue

Sélectionnez ici votre langue (par exemple, l'allemand).

Clavier

Sélectionnez ici la version de votre clavier (par exemple, l'allemand).

Son

Choisissez ici si vous voulez avoir des tonalités de touches.

Clavier

Sélectionnez ici la version de votre clavier (par exemple, l'allemand).

Mémoire

Affiche l'allocation de mémoire actuelle.

Réinitialiser

Réinitialise tous les paramètres et comptes intelligents.

Comptes et enregistrement

Dans ce menu, vous pouvez gérer vos comptes. (Compte Google)

Apps

Dans ce menu, vous pouvez gérer vos applications sur votre appareil.

REMARQUE :

L'utilisation des différentes apps se fait en général à l'aide des touches fléchées de la télécommande. Cependant, pour certaines apps, il est nécessaire d'activer la fonction de la souris afin de pouvoir utiliser l'app.

9. Fonction Smart TV

9.5 Media

Appuyez sur la touche SOURCE de la télécommande et sélectionnez „Media“ ou accédez à l'option „Source“ dans le Smart Menu, puis sélectionnez „Media“.

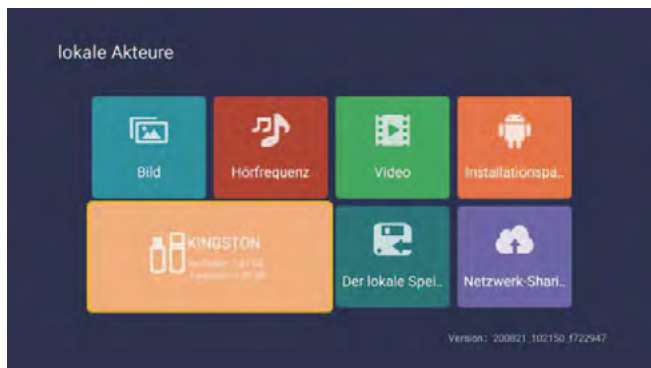

Image

Utilisez les touches haut et bas pour sélectionner l'icône „photo“, appuyez sur la touche de confirmation pour valider, puis appuyez à droite pour accéder au dossier. Appuyez sur la touche de confirmation pour ouvrir le dossier correspondant. Après avoir sélectionné l'image, appuyez sur la touche de confirmation pour ouvrir l'image. Vous pouvez utiliser les boutons gauche et droit.

Musique

Utilisez les touches haut et bas pour sélectionner l'icône „Audio“, appuyez sur la touche de confirmation pour valider, puis appuyez à droite pour accéder au dossier. Appuyez sur la touche de confirmation pour ouvrir le dossier correspondant. Après avoir sélectionné l'audio, appuyez sur la touche de confirmation pour ouvrir l'audio. Vous pouvez utiliser les boutons gauche et droit.

Vidéo

Utilisez les touches haut et bas pour sélectionner l'icône „vidéo“, appuyez sur la touche de confirmation pour valider, puis appuyez à droite pour accéder au dossier. Appuyez sur la touche de confirmation pour ouvrir le dossier correspondant. Après avoir sélectionné l'audio, appuyez sur la touche de confirmation pour ouvrir la vidéo. Vous pouvez utiliser les boutons gauche et droit.

Dossier d'installation

Sélectionnez l'icône „Paquet d'installation“, appuyez sur la touche Entrée pour confirmer l'entrée et ouvrir le dossier correspondant. Appuyez sur Entrée après avoir sélectionné le paquet d'installation pour ouvrir et installer le paquet d'installation.

Dispositif de stockage

Il peut lire les périphériques externes, tels que U-Disk, disque dur, etc., et sélectionner les fichiers à ouvrir.

Stockage local

Les fichiers internes du système peuvent être lus.

Partage de réseau

accès au même segment, le serveur partage les fichiers.

10. Utilisation de l'interface Smart TV

Informations générales

Lorsque vous appuyez sur la touche SMART de la télécommande, vous accédez à l'interface Smart TV du téléviseur.

Certaines applications sont préinstallées en usine. Utilisez les touches fléchées pour naviguer jusqu'à l'application souhaitée, puis appuyez sur OK pour l'ouvrir.



App Store

Pour installer d'autres apps ou gérer les apps existantes, ouvrez l'App Store.

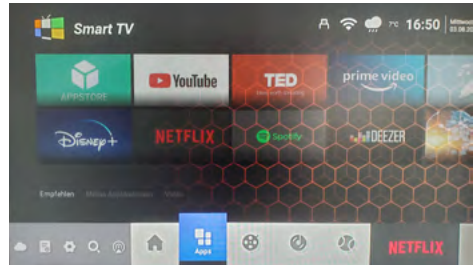
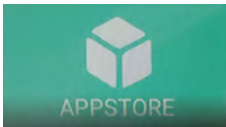

Dans la colonne de gauche, différentes catégories sont listées :

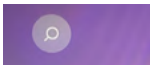

Recherche

La fonction de recherche vous permet de rechercher des apps. Utilisez le clavier qui s'affiche.

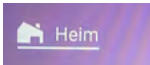

Home

Affiche des suggestions de vidéos, d'apps et de médiathèques. Navigue entre les apps concernées à l'aide des touches fléchées.

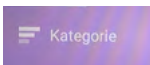

Catégories

Affiche une liste des apps disponibles listées par catégories. Pour télécharger l'app, cliquez sur „Télécharger“.

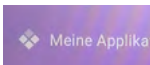

Mes applications

Dans ce menu, vous voyez une liste des apps déjà installées et des apps pour lesquelles une mise à jour est disponible.

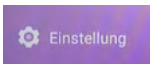

Réglage

Dans ce menu, vous pouvez mettre à jour l'App-Store si une version plus récente est disponible.

10. Utilisation de l'interface Smart TV

Autres apps utiles



Lecteur multimédia

Avec le lecteur multimédia, vous pouvez lire de la musique, des vidéos et des images à partir d'une clé USB ou d'un disque dur externe via la connexion USB du téléviseur. Les applications (apps) qui sont adaptées aux appareils Android peuvent également être installées via cette connexion.



TV welche

Appuie sur le bouton avec le symbole de l'antenne pour accéder à la réception TV en direct (par ex. télévision DVB-S). Remarque : Vous pouvez également utiliser le bouton SOURCE pour sélectionner la source de réception correspondante (par ex. DVB-S).

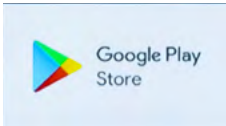

Google Play Store

Vous pouvez rechercher et installer des applications supplémentaires dans le Google Play Store. L'inscription est obligatoire pour utiliser le Google Play Store. Note : Veuillez noter que toutes les applications ne sont pas disponibles sur cet appareil. Seules les applications qui sont affichées peuvent être chargées.



Chrome

Vous pouvez surfer sur Internet grâce au navigateur Chrome intégré. Vous disposez de presque toutes les fonctions comme avec un PC classique.

AVIS IMPORTANT:

Le téléchargement d'applications individuelles sur la Smart TV est généralement gratuit. Toutefois, selon le fournisseur de l'application, des coûts supplémentaires peuvent être encourus ou un abonnement peut être nécessaire. Le fournisseur de l'application concernée est seul responsable de l'abonnement et des coûts qui en découlent !

Utilisation plus facile de la Smart TV



L'interface de la Smart TV s'utilise généralement avec les touches fléchées de la télécommande.

Vous pouvez également appuyer sur le bouton  de la télécommande pour activer un pointeur de souris. Le pointeur de la souris peut maintenant être contrôlé par les touches fléchées de la télécommande.

Cependant, vous pouvez également connecter un clavier ou une souris de PC ordinaire à l'un des ports USB. Le fonctionnement est alors le même qu'avec un PC classique.

11. Fonction d'enregistrement (en option)

REMARQUE:

La fonction PVR des téléviseurs Royal Line est en option. Le logiciel correspondant peut être acheté séparément. Avant de pouvoir lancer un enregistrement, vous devez connecter un support USB approprié au téléviseur (disque dur USB ou clé USB). Veuillez noter que tous les périphériques USB ne sont pas adaptés. En fonction de la vitesse, de la taille et de la consommation électrique du périphérique USB raccordé, celui-ci sera ou non pris en charge par le téléviseur.

Enregistrement manuel

Si vous souhaitez enregistrer une émission, il vous suffit d'appuyer sur la touche Record de la télécommande. Si vous souhaitez arrêter l'enregistrement, appuyez sur la touche Stop. Le système vous demande ensuite si vous souhaitez vraiment arrêter l'enregistrement. Confirmez en appuyant sur OUI, ou sur NON pour annuler.

Enregistrement via le guide électronique des programmes (EPG)

1. Appuyez sur la touche EPG de la télécommande pour ouvrir l'EPG.
2. Les touches fléchées vous permettent de naviguer entre les différentes chaînes ou émissions. Les touches de couleur et les autres touches qui s'affichent à l'écran vous permettent de passer au jour suivant ou précédent ou d'ouvrir d'autres options.
3. Sélectionnez l'émission que vous souhaitez enregistrer.
4. Pour programmer l'émission en vue d'un enregistrement, appuyez sur la touche rouge de la télécommande, en fonction de l'affichage sur le téléviseur. La liste des paramètres d'enregistrement prédéfinis s'affiche ensuite. Si nécessaire, vous pouvez les adapter. Naviguez avec les touches de curseur jusqu'au point respectif que vous souhaitez modifier.

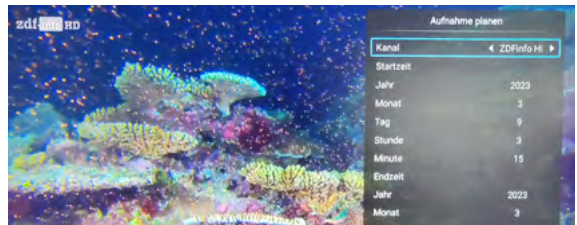

REMARQUE:

Pour programmer plusieurs fois un enregistrement, par exemple pour une série, placez le curseur sur l'option „Mode“ et faites votre choix avec le curseur gauche/droite. (Une fois, Toutes les semaines, Tous les jours, Tous les lundis à vendredi, Tous les lundis à samedi,

11. Fonction d'enregistrement (en option)

5. Confirmez l'enregistrement avec la touche „OK“ et vous verrez un aperçu des minuteries programmées. L'enregistrement est maintenant enregistré dans la liste des minuteries.

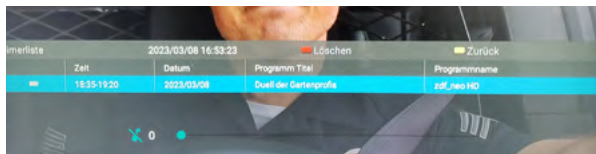

6. Pour effacer la minuterie, appuyez sur le bouton rouge.
7. Avec Exit, vous quittez le menu et retournez au mode Live TV. Avec la touche jaune, vous revenez au menu EPG.

Liste des minuteries

1. Pour afficher à nouveau la liste des minuteries, appuyez sur la touche EPG de la télécommande. Appuyez sur la touche „jaune“ pour accéder à la liste des minuteries.
2. Pour supprimer une minuterie, sélectionnez-la avec les boutons du curseur et appuyez sur le bouton „rouge“. La minuterie est supprimée.
3. Une autre façon d'ouvrir le guide électronique des programmes et la liste des chaînes est d'utiliser le menu. Appuyez sur la touche Menu, allez à l'option „Programmes (chaîne)“ et ensuite à l'option „Guide des programmes“.
Menu ▷ Programmes ▷ Guide des programmes

Remarque:

Les touches de couleur de la télécommande permettent de sélectionner ou d'ajuster les options en fonction de ce qui est affiché.

- ROUGE** Planifier l'enregistrement / Effacer la minuterie
- JAUNE** Liste des minuteries / retour
- BLEU** Calendrier Rappel (Minuteur de rappel)

11. Fonction d'enregistrement (en option)

Lecture d'enregistrements

1. Pour lire des enregistrements, veuillez passer à la liste des enregistrements. Vous pouvez y accéder de la manière suivante :

Appuyez sur la touche REC/ LIST de la télécommande pour obtenir la liste de vos enregistrements.

ou via le lecteur multimédia Source ▷ MEDIA ▷ Video

2. Sélectionnez une émission enregistrée et confirmez en appuyant sur OK pour la lire. Pour passer en mode plein écran, passez à l'image et appuyez à nouveau sur OK. Appuyez sur EXIT pour annuler l'opération.
3. Pour avancer ou reculer dans l'enregistrement, utilisez les touches correspondantes de la télécommande (voir le mode d'emploi de votre téléviseur). Vous pouvez également utiliser la sélection d'écran en appuyant sur la touche OK.

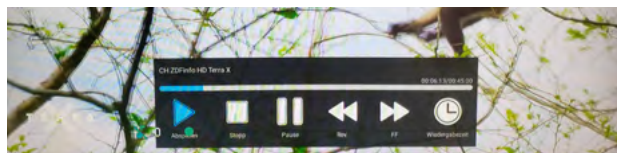
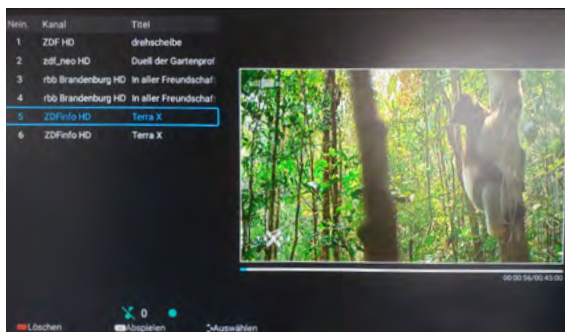

12. Dépannage

Veillez lire les informations suivantes pour trouver l'origine d'un problème avant de contacter le service après-vente.

Le téléviseur ne peut pas être allumé.	<ul style="list-style-type: none">■ Vérifiez si le cordon d'alimentation est correctement relié à la prise de courant et à l'adaptateur.■ Vérifiez si le cordon de l'adaptateur est correctement relié au téléviseur.■ Eventuellement, le circuit électrique était reculé. Débranchez l'alimentation électrique, attendez 1 minute et rebranchez l'alimentation électrique.
Pas de photo	<ul style="list-style-type: none">■ Contrôlez si le câble d'antenne est correctement branché.■ Vérifiez si l'entrée correcte a été sélectionnée ; utilisez la touche INPUT.■ Vérifiez si le contraste et la luminosité sont bien réglés.
Pas de son	<ul style="list-style-type: none">■ Assurez-vous que le volume n'est pas réglé sur le minimum et que l'option de désactivation des hautparleurs n'est pas activé (MUTE)■ Augmentez prudemment le volume.■ Contrôlez si les câbles audio sont branchés sur les entrées correctes.
Mauvaise qualité d'image	<ul style="list-style-type: none">■ Vérifiez si l'entrée correcte a été sélectionnée ; utilisez la touche INPUT.■ Vérifiez le raccordement avec le téléviseur.■ Vérifiez les réglages de vidéo
L'image est trop grande, trop petite ou déformée.	<ul style="list-style-type: none">■ Utilisez le bouton ASPECT de la télécommande pour modifier le format de l'image (16:9, 4:3, ...).
La télécommande ne fonctionne pas	<ul style="list-style-type: none">■ Changez les piles.■ Utilisez la télécommande dans la portée spécifiée (max. 5 mètres et 30 degrés)■ Assurez-vous que la fenêtre de capteur de la télécommande n'est pas exposée à un fort rayonnement lumineux.
Impossible d'ouvrir le menu Smart TV	<ul style="list-style-type: none">■ Vérifiez les paramètres du réseau.■ Vérifiez si vous êtes connecté à l'Internet.
Lors de la diffusion de films, de séries ou d'autres contenus, l'image est saccadée ou pixellisée.	<ul style="list-style-type: none">■ La connexion internet est peut-être trop lente.■ Une transmission temporairement médiocre peut également être due au fournisseur du contenu diffusé en continu (par exemple, des problèmes de serveur).
Les applications ne peuvent plus être installées.	<ul style="list-style-type: none">■ La mémoire interne du téléviseur est pleine. Supprimez d'abord les autres applications pour en installer de nouvelles.

13. Données techniques

Données générales	Royal Line IV 19 Smart	Royal Line IV 22 Smart
Afficher	Affichage LED	
Taille de l'écran	18,5 pouces (47 cm)	21,5 pouces (54,6 cm)
Résolution	1366 x 768	1920 x 1080
Rapport de contraste	1000 : 1	3000 : 1
Valeur de la luminosité	250 cd/m ²	
Angle de vue	178° H / 178° V	
Tuner	DVB-S / -S2 / -C / -T / -T2	
Norme DVB-T2	H.265 / HEVC	
Emplacement CI	HD+ ready	
Interface Bluetooth®.	Version 4.2	
Interface WLAN	oui	
Fonction Smart TV	Applications préinstallées, boutique d'applications, médiathèques, portails vidéo	
Système d'exploitation	Android 11.0	
Processeur	ARM Cortex-A53 Processor (1 GB DDR / 8 GB Flash)	
Formats de lecture des photos	JPEG, BMP, PNG	
Formats de lecture audio	MP3, AAC, AMR	
Formats de lecture vidéo	MPG, AVI, TS, MOV, MKV, DAT, MP4, VOB	
Interrupteur mécanique	oui	
Mode hôtel	oui	
Haut-parleur	2x 5 Watt (Stereo)	
Norme VESA	100 x 100 mm	

Connexions

Entrée ANT DVB-S / -S2	1x	
Entrée ANT DVB-T / -T2 / -C	1x	
Sortie audio coaxiale	1x (S/PDIF)	
Sortie casque	1x (jack 3,5 mm)	
Connexion HDMI	2x	
Connexion vidéo cinch (CVBS)	1x	
Connexion audio cinch (L/R)	2x	
Connexion USB	2x	
Interface LAN	1x	
Emplacement du module CI+	1x	

Autre

Alimentation électrique	AC 100-240 Volt, 50/60 Hz DC 12 Volt, 3A (10~30 Volt stabilisé)	
Consommation électrique en fonctionnement / veille	12 Watt / < 0,5 Watt	14 Watt / < 0,5 Watt
Classe d'efficacité énergétique	E (Spectre A bis G)	
Dimensions avec pied (L/H/D)	436 x 304 x 160 mm	501 x 343 x 160 mm
Dimensions sans pied (L/H/D)	436 x 259 x 49 mm	501 x 298 x 49 mm
Poids	2,3 kg	2,4 kg

13. Données techniques

Données générales	Royal Line IV 24 Smart
Afficher	Affichage LED
Taille de l'écran	23,8 pouces (60,5 cm)
Résolution	1920 x 1080
Rapport de contraste	3000 : 1
Valeur de la luminosité	250 cd/m ²
Angle de vue	178° H / 178° V
Tuner	DVB-S / -S2 / -C / -T / -T2
Norme DVB-T2	H.265 / HEVC
Emplacement CI	HD+ ready
Interface Bluetooth®.	Version 4.2
Interface WLAN	oui
Fonction Smart TV	Applications préinstallées, boutique d'applications, médiathèques, portails vidéo
Système d'exploitation	Android 11.0
Processeur	ARM Cortex-A53 Processor (1 GB DDR / 8 GB Flash)
Formats de lecture des photos	JPEG, BMP, PNG
Formats de lecture audio	MP3, AAC, AMR
Formats de lecture vidéo	MPEG, AVI, TS, MOV, MKV, DAT, MP4, VOB
Interrupteur mécanique	oui
Mode hôtel	oui
Haut-parleur	2x 5 Watt (Stereo)
Norme VESA	100 x 100 mm

Connexions

Entrée ANT DVB-S / -S2	1x
Entrée ANT DVB-T / -T2 / -C	1x
Sortie audio coaxiale	1x (S/PDIF)
Sortie casque	1x (jack 3,5 mm)
Connexion HDMI	2x
Connexion vidéo cinch (CVBS)	1x
Connexion audio cinch (L/R)	2x
Connexion USB	2x
Interface LAN	1x
Emplacement du module CI+	1x

Autre

Alimentation électrique	AC 100-240 Volt, 50/60 Hz DC 12 Volt, 3A (10~30 Volt stabilisé)
Consommation électrique en fonctionnement / veille	17 Watt / < 0,5 Watt
Classe d'efficacité énergétique	E (Spectre A bis G)
Dimensions avec pied (L/H/D)	551 x 370 x 179 mm
Dimensions sans pied (L/H/D)	551 x 326 x 49 mm
Poids	2,8 kg

Remarque :

Le poids et les dimensions ne sont pas des valeurs absolument exactes. Les détails techniques peuvent être modifiés à tout moment et sans préavis.

Informations sur la conformité

Par la présente, Megasat Werke GmbH déclare que les appareils suivants sont conformes aux exigences essentielles et aux autres dispositions pertinentes des Directives 2014/30/EU et 2014/35/EU et de la Directive sur les Equipements Radio 2014/53/EU:

Megasat Royal Line IV 19 Smart (Numéro d'article 240129)

Megasat Royal Line IV 22 Smart (Numéro d'article 240130)

Megasat Royal Line IV 24 Smart (Numéro d'article 240131)

La déclaration de conformité concernant ces produits est disponible pour l'entreprise:
Megasat Werke GmbH, Brückenstraße 2a, D-97618 Niederlauer

La déclaration de conformité peut être téléchargée depuis notre page d'accueil:
www.megasat.tv/downloads

ENREGISTREMENT DES PRODUITS

L'enregistrement de votre produit Megasat vous donne accès à nos notifications automatiques par e-mail. Si votre produit nécessite un nouveau firmware, vous en serez informé par e-mail.

Pour l'inscription, veuillez visiter notre page d'accueil www.megasat.tv

Vous trouverez le formulaire sous **Support** ⇨ **enregistrement du produit**

Version 1.1 (Mars 2023)

Sous réserve de modifications techniques, de
fautes d'impression et d'erreurs.

Megasat Werke GmbH
Brückenstraße 2a
D-97618 Niederlauer

WEEE Reg.-Nr. DE70592344



www.megasat.tv
info@megasat.tv